

جامعة محمد خيضر بسكرة
كلية العلوم والتكنولوجيا
قسم الهندسة المعمارية



مذكرة ماستر

الميدان: هندسة معمارية، عمران ومهن المدينة

الشعبة: هندسة معمارية

التخصص: هندسة معمارية

الموضوع: العمارة الحضرية

إعداد الطالب:

نادية بودشيشة

يوم: 26/06/2022

الموضوع:

الهيكلية المجالية ودورها المعماري

المشروع:

مركز المؤتمرات بتقרת

لجنة المناقشة:

رئيس	أ مح أ	جامعة بسكرة	الأستاذ: سخري عادل
مناقش	أس أ	جامعة بسكرة	الأستاذة: نصيرة حكيمة
مقرر	أس أ	جامعة بسكرة	الأستاذة: مخلوفي سميرة

السنة الجامعية: 2021 - 2022

بِسْمِ اللّٰهِ الرَّحْمٰنِ الرَّحِیْمِ

الاهداء

بسم الله والحمد والشكر لله رب العالمين الذي تتم بنعمته الصالحات الحمد لله الذي بتوفيقه وتسهيل منه جلى في علاه أكملت مسيرتي العلمية.

أهدي هذا العمل والجهد لمن دعمني وساعدني، لمن زرع في حب العلم والعمل فأصبح عنوانا لنجاحي وتاجا يزين رأسي الى بحر الحب والحنان والنبض الساكن في عروقي أمي وأبي العزيزين أطال الله في عمرهما.

إلى نجوم سمائي المتلاثلة و سندي في هاته الحياة اخوتي الاعزاء (توفيق - محمد الامين - هشام - محمد الحاج- اسيا- حليلة) .

الى إخوتي التي لم تلدهم أمي ولكن ولدتهم لي الأيام كانوا سندا لي إلى من تحلوا بالإخاء وتميزوا بالوفاء والعطاء الى من برفقتهم في دروب الحياة السعيدة والحزينة سرت وإلى من كانوا معي على طريق النجاح والخير (لامية - نور الهدى- سعاد- ظريفة - نجية) .

الى أهلي واحبائي واصدقائي وعزوتي حفظكم الله جميعاً وادامكم عزا وفخرا اعترز وافتنخر به في كل مكان وزمان.

أقول شكرا لكل من قدم لي علما، معلومة، مساعدة أو حتى كلمة طيبة من قريب او من بعيد حقيقة شكراً لكم

محبتكم نادية

الشكر والتقدير

الحمد والشكر لله المنفرد بالعز والبقاء والإرادة والتدبير، احمده حمد عبد معترف بالعجز والتقصير واشكره على ما اعانني عليه من قصد ويسرني اليه والصلاة والسلام على محمد ورسوله البشير النذير صلاة يفوز قائلها بمغفرة واجر كبير من الله

يشرفني ويسعدني أن أتقدم بأسمى عباراتي الحب والتقدير والاحترام إلى أستاذتي **مخلوفي سمية** التي أشرفت ووقفت عليا في كل كبيرة وصغيرة وفي كل الأوقات بالدعم والتوجيه للسير في طريق النجاح فليبارك الله لها في حياتها

كما أشكر وأحبي أعضاء اللجنة المناقشة الأستاذ **سخري عادل** والاستاذة **نصيرة حكيمة** وكل أساتذة قسم الهندسة المعمارية الذين لم يدخلوا عليا بعلمهم في مسيرتي الدراسية ذمتم ذخرا لنا وجعله في ميزان حسناتكم يارب

أشكر جميع الاهل والأصدقاء الذين ساهموا في مد يد العون لي دائما وأبدا حفظكم الله ورعاكم وبارك لكم في حياتكم أين ما كنتم

فهرس المحتويات المدخل العام

2مقدمة
3الإشكالية
3أسئلة البحث
4الأهداف
4منهجية البحث
5هيكله المذكرة
5مخطط العمل

الفصل الأول: الدراسة النظرية للهيكلة المجالية في مركز المؤتمرات

7مقدمة
8(1 المفاهيم المتعلقة بالموضوع: الهيكلة المجالية
8(1.1 تعريف الهيكلة
8(2.1 تطورها التاريخي
9(3.1 الغرض من الهيكلة
10(4.1 تصنيف الهياكل
10(5.1 الهيكلة المجالية
10(1.5.1 تعريف الهيكلة المجالية
11(2.5.1 أنواع الهيكلة المجالية
11(1.2.5.1 الهياكل الصدفية
11(1.1.2.5.1 مجالات تطبيقها
12(2.1.2.5.1 تصنيفها
12(3.1.2.5.1 أنواعها
13(2.2.5.1 الهياكل المطوية
13(1.2.2.5.1 تعريفها
13(2.2.2.5.1 مجالات تطبيقها
14(3.2.2.5.1 التصنيف

15الهيكلة الثلاثية الابعاد (3.2.5.1)
15تعريفها (1.3.2.5.1)
15مجالات الاستخدام (2.3.2.5.1)
16المشابك (3.3.2.5.1)
17الهيكلة القابلة للنفخ (4.2.5.1)
17مجالات الاستخدام (1.4.2.5.1)
18تصنيفاتها (2.4.2.5.1)
18هيكله الشد (5.2.5.1)
19أنواعها ومجالات استخدامها (1.5.2.5.1)
20المفاهيم المتعلقة بالمشروع (2)
20مركز المؤتمرات (1.2)
20تعريف المؤتمر (1.1.2)
20تعريف مركز مؤتمرات (2.1.2)
21أنواع المؤتمرات (3.1.2)
21أهمية المؤتمرات (4.1.2)
22أسس تصميم مراكز المؤتمرات (2.2)
22أقسام قاعة المؤتمرات (1.2.2)
23المعايير التصميمية لصالة الجمهور (2.2.2)
23الممرات (1.2.2.2)
23المدخل والمخارج (2.2.2.2)
23السلالم والمنحدرات (3.2.2.2)
23دورات المياه (4.2.2.2)
23القاعة (5.2.2.2)
24خشبة المسرح (المنصة) (6.2.2.2)
24رؤية منصة القاعة (7.2.2.2)
24الميول والانحدار (8.2.2.2)
25توزيع المقاعد في صالة الجمهور (9.2.2.2)

25كراسي القاعة. (10.2.2.2)
25الأبواب. (11.2.2.2)
25التهوية. (12.2.2.2)
26الإضاءة. (13.2.2.2)
26الحوائط. (14.2.2.2)
26الأسقف. (15.2.2.2)
26الفراغات الملحقة بالقاعة. (16.2.2.2)
27الخلاصة.

الفصل الثاني: الدراسة التحليلية العامة لمشروع مركز مؤتمرات بتقرت

29مقدمة
29(1 تحليل الأمثلة الخاصة بالمشروع.
29(1.1 قاعة محاضرات قطب شتمة بسكرة.
29(1.1.1 البطاقة التقنية للمشروع.
29(2.1.1 الدراسة العمرانية ..
29(1.2.1.1 دراسة الموقع.
30(2.2.1.1 المحيط المجاور.
30(3.2.1.1 دراسة مخطط الكتلة.
30(1.3.2.1.1 دراسة الموصولية.
30(2.3.2.1.1 المداخل.
31(3.3.2.1.1 دراسة التدفق.
31(4.3.2.1.1 المبني والغير المبني.
31(4.2.1.1 الواجهات.
32(3.1.1 الدراسات المعمارية.
32(1.3.1.1 تقديم المخططات.
32(2.3.1.1 التنظيم المجالي.
33(3.3.1.1 التنظيم الوظيفي.

34دراسة الحركة (4.3.1.1)
34دراسة الإضاءة (5.3.1.1)
35الدراسة التقنية (6.3.1.1)
35النظام الانشائي (1.6.3.1.1)
36السقف (2.6.3.1.1)
36مركز داليان الدولي للمؤتمرات (2.1)
36البطاقة التقنية (1.2.1)
37الدراسة العمرانية (2.2.1)
37دراسة الموقع (1.2.2.1)
37المحيط المجاور (2.2.2.1)
37دراسة مخطط الكتلة (3.2.2.1)
37دراسة الموصولية (1.3.2.2.1)
38دراسة التدفق (2.3.2.2.1)
38مداخل أرضية المشروع (3.3.2.2.1)
39المبني والغير المبني (4.3.2.2.1)
39معلمية المشروع (4.2.2.1)
39دراسة الواجهات (5.2.2.1)
40الدراسة المعمارية (3.2.1)
40تقديم المخططات (1.3.2.1)
40برنامج التوزيع المجالي (1.1.3.2.1)
42التنظيم الوظيفي (2.3.2.1)
43دراسة الحركة (3.3.2.1)
43دراسة الإضاءة (4.3.2.1)
44الدراسة التقنية (5.3.2.1)
44النظام الانشائي (1.5.3.2.1)
45مركز المؤتمرات كان (3.1)
45البطاقة التقنية (1.3.1)

45الدراسة العمرانية.....(2.3.1)
46دراسة الموقع.....(1.2.3.1)
46الادماج العمراني.....(2.2.3.1)
46دراسة مخطط الكتلة.....(3.2.3.1)
46دراسة الموصولية.....(1.3.2.3.1)
47دراسة التدفق.....(2.3.2.3.1)
47دراسة المداخل.....(3.3.2.3.1)
47المبني والغير المبني.....(4.3.2.3.1)
48دراسة الواجهات.....(3.3.1)
48الدراسة المعمارية.....(4.3.1)
48تقديم المشروع.....(1.4.3.1)
48التنظيم المجالي.....(2.4.3.1)
50التنظيم الوظيفي.....(3.4.3.1)
51دراسة الحركة.....(4.4.3.1)
52دراسة الإضاءة.....(5.4.3.1)
54تحليل الأمثلة الخاصة بالموضوع.....(2)
54دار أوبرا قوانغتشو (Guangzhou O. House).....(1.2)
55دراسة الهيكل.....(1.1.2)
55الواجهة والسقف.....(2.1.2)
56مركز لندن للألعاب المائية للأولمبياد الصيفية 2012 زها حديد.....(2.2)
57الهيكل.....(1.2.2)
57السقف.....(2.2.2)
57حوصلة المشروعين الخاصين بموضوع.....(3.2.2)
58تحليل الارضية.....(3)
58بطاقة تقديمية للمدينة (الموقع الجغرافي).....(1.3)
59تحليل أرضية المشروع.....(2.3)
59موقع الأرضية.....(1.2.3)

60 (2.2.3) حدود الأرضية
60 (3.2.3) دراسة الموصولية
60 (4.2.3) مرفولوجية الأرضية
61 (5.2.3) الرياح
61 (6.2.3) التشميس
61 (3.3) الخلاصة
62 (4) البرنامج المقترح لمركز المؤتمرات تقرت
64 الخلاصة

الفصل الثالث: المسار التصميمي لمركز مؤتمرات

66 مقدمة
66 (1) الاهداف والعزوم
66 (2) نقاط العبور
67 (3) الفكرة التصميمية
67 (1.3) مراحل تطور الفكرة
67 (1.1.3) المرحلة الاولى
68 (2.1.3) المرحلة الثانية
70 (4) تطبيقات الموضوع في المشروع
69 (1.4) من الناحية المعمارية
70 (2.4) من الناحية التقنية
70 (5) مشروع مركز مؤتمرات في تقرت
71 (1.5) مخطط الموقع
72 (2.5) مخطط الكتلة
73 (3.5) مخطط الطابق الارضي
73 (4.5) مخطط الطابق الاول
74 (5.5) الواجهات

75المقاطع (6.5)
75المناظر الخارجية (7.5)
79المناظر الداخلية (8.5)
82الخلاصة

الخاتمة العامة

84الخاتمة العامة
----	---------------------

قائمة المراجع ومصادر البحث

87قائمة المراجع ومصادر البحث
----	---------------------------------

الملخص

فهرس الصور

الصفحة	عنوان الصورة	رقم الصورة
29	الواجهة الأساسية للمشروع	الصورة 01

فهرس الأشكال

الصفحة	عنوان الشكل	رقم الشكل
5	مخطط العمل	الشكل 01
7	هيكل البناء لقاعة متعددة الأغراض "جلوب أرينا" في ستوكهولم	الشكل 02
8	بناء لكوخ ما قبل التاريخ	الشكل 03
8	مدينة اور في بالد ما بين النهرين	الشكل 04
8	هيكل منزل مصنوع من الخشب	الشكل 05
9	تطور هيكله المباني	الشكل 06
9	هيكله خشبية مع الجدران	الشكل 07
9	شكل لمركز ثقافي، منحنيات السوائل التي رسمتها زها حديد	الشكل 08
11	الجناح المؤقت لمهرجان الأوبرا في ميونيخ	الشكل 09
11	هيكله ملعب أليانز ريفييرا بنيس، فرنسا	الشكل 10
11	هيكله صدفية 'Palazzetto dello Sport by Pier Luigi Nervi Rome, 1958	الشكل 11
12	الشكل الخارجي للقبة (Mosque cathedrale a russuie)	الشكل 12
12	سقف اسطواني صدفي (Tonnelle du monde entier)	الشكل 13
12	تصميم شكل حر للهيكله صدفية Centre culturel heydar aliyeu zaha hadid	الشكل 14
12	واجهات منحنية منسجمة مع السقف على شكل بارابلويد Restaurant Los Manantiales, Xochimilco, Mexique	الشكل 15
13	هيكله مطوية شكل قوس لمستودع أورلي	الشكل 16

13	هيكل سقف الألواح المطوية	الشكل 17
14	شكل لهيكل سقف الألواح المطوية مسرح بنجت سيوستروم ستارلايت، روكفورد، إلينوي	الشكل 18
14	شكل الهيكل المطوية Klein Bottle House	الشكل 19
15	شكل هيكل زجاجية ثلاثية الابعاد، Musée du Louvre	الشكل 20
15	شكل السقف والهيكل ثلاثية الابعاد المستخدمة في ملعب فيلودروم - مونتشياري بإيطاليا	الشكل 21
15	شكل السقف والهيكل ثلاثية الابعاد المستخدمة في ملعب فيلودروم - مونتشياري بإيطاليا	الشكل 22
16	شبكة لهيكل ثلاثية الابعاد لملاعب أنويتا بإسبانيا	الشكل 23
16	شكل لسقف أكاديمية توماس ديكون - بيتربورو (بريطانيا) للمهندس نورمان فوستر	الشكل 24
16	شكل المشابك ثلاثية الابعاد	الشكل 25
16	شكل قبة ذو هيكل ثلاثية الابعاد	الشكل 26
17	الهيكل القابلة للنفخ لملاعب أليانز أرينا بألمانيا	الشكل 27
17	الهيكل القابلة للنفخ لملاعب أليانز أرينا بألمانيا	الشكل 28
18	هيكل الشد لسقف	الشكل 29
18	غشاء هيكل مركز البطولة الدولية للتنس	الشكل 30
19	هياكل الشد لسقف ملعب الوكرة بقطر	الشكل 31
19	هيكل دعامة لمستودع طائرات	الشكل 32
19	هيكل الشد لمدخل مصنع صناعي (سقف التخزين)	الشكل 33
20	مختلف المجالات الرئيسية لمركز المؤتمرات	الشكل 34
22	أشكال قاعة المؤتمرات	الشكل 35
22	مختلف المجالات وأقسام لمركز المؤتمرات	الشكل 36
23	ممرات قاعة المؤتمرات	الشكل 37
23	مسقط أفق يوضح المداخل والمخارج والسلالم ومنحدرات قاعة المؤتمرات	الشكل 38

24	مستوى النظر لمنصة القاعة	الشكل 39
24	دراسة الزاوية المناسبة للرؤية داخل القاعة	الشكل 40
24	مدى الميل بين الكراسي داخل القاعة	الشكل 41
25	توزيع المقاعد والبعد فيما بينها	الشكل 42
25	أبعاد المقاعد والمسافة بينهم	الشكل 43
26	دراسة الإضاءة المناسبة داخل القاعة	الشكل 44
26	طريقة تثبيت الاسقف ومعالجة الصوت	الشكل 45
29	موقع المشروع بالنسبة للمدينة	الشكل 46
30	المحيط المجاور للمشروع	الشكل 47
30	دراسة الموصولية للمشروع	الشكل 48
30	مداخل أرضية المشروع	الشكل 49
31	دراسة التدفق الى المشروع	الشكل 50
31	المبني وغير المبني حول المشروع	الشكل 51
31	دراسة واجهات للمشروع	الشكل 52
31	دراسة واجهات للمشروع	الشكل 53
32	دراسة واجهات للمشروع	الشكل 54
32	مخطط الطابق الأرضي لقاعة المحاضرات	الشكل 55
32	مخطط النصف العلوي لقاعة المحاضرات	الشكل 56
32	التنظيم الوظيفي بين المجالات	الشكل 57
34	توزيع الحركة الافقية الطابق الأرضي والنصف علوي لقاعة المحاضرات	الشكل 58
34	دراسة الحركة العمودية من خلال المقطع داخل المشروع	الشكل 59
34	دراسة الإضاءة الطبيعية داخل المجال	الشكل 60
34	دراسة الإضاءة الطبيعية داخل المجال	الشكل 61
35	دراسة الإضاءة الاصطناعية داخل المجال	الشكل 62
35	مقطع طولي لقاعة المحاضرات	الشكل 63
36	منظر علوي ومقطع عرضي طولي لسقف لقاعة المحاضرات	الشكل 64

36	مركز داليان	الشكل 65
37	تموقع المشروع بالنسبة للمدينة	الشكل 66
37	المحيط المجاور للمشروع	الشكل 67
37	دراسة الموصولية الى أرضية المشروع	الشكل 68
38	دراسة التدفق الى أرضية المشروع	الشكل 69
38	دراسة مداخل أرضية المشروع	الشكل 70
39	دراسة المساحة المبنية وغير المبنية للمشروع وما جاوره	الشكل 71
39	شكل ومعلمية المشروع	الشكل 72
39	شكل ومعلمية المشروع	الشكل 73
40	واجهات المشروع	الشكل 74
40	واجهات المشروع	الشكل 75
40	واجهات المشروع	الشكل 76
41	مخططات المشروع من اليمين الطابق الأرضي وعلى اليسار الطابق الأول	الشكل 77
41	مخططات المشروع من اليمين الطابق الأرضي وعلى اليسار الطابق الأول	الشكل 78
41	المخطط التوزيعي للمجالات للطابق المكرر	الشكل 79
41	المخطط التوزيعي للمجالات الطابق الرابع	الشكل 80
42	المخطط التوزيعي للمجالات للطابق المكرر الخامس والسادس	الشكل 81
42	مخطط وظيفي للعلاقة المباشرة بين المجالات	الشكل 82
43	توزع الحركة ضمن المبنى (الحركة بين قاعات المؤتمرات -حركة الأوبرا- الحركة بين قاعات المؤتمرات والأوبرا)	الشكل 83
43	دراسة الحركة العمودية المستخدمة في المشروع	الشكل 84
43	طريقة تصميم الواجهات للاستفادة من الإضاءة الطبيعية داخل المبنى	الشكل 85
43	طريقة تصميم الواجهات للاستفادة من الإضاءة الطبيعية داخل المبنى	الشكل 86
43	طريقة تصميم الواجهات للاستفادة من الإضاءة الطبيعية داخل المبنى	الشكل 87
44	أشكال الإضاءة الاصطناعية الداخلية	الشكل 88
44	الهيكل الإنشائية وهيكل السقف الخاصة بالمركز	الشكل 89

45	هيكله وتكسيه السقف الخاصة بالمركز	الشكل 90
45	واجهه المشروع	الشكل 91
46	موقع المشروع بالنسبة للمدينة	الشكل 92
46	الادماج العمراني للمشروع مع المحيط المجاور له	الشكل 93
46	دراسة الموصولية الى المشروع	الشكل 94
47	دراسة التدفق الميكانيكي والراجلين الى المشروع	الشكل 95
47	دراسة المداخل الى ارضية المشروع	الشكل 96
47	دراسة المداخل الى ارضية المشروع	الشكل 97
48	واجهات المشروع	الشكل 98
48	مخطط المجالات ومداخل المشروع	الشكل 99
49	مخطط المشروع وموقع ردهة الاستقبال في المخطط	الشكل 100
49	القاعة (البهو) ومداخلها في المخطط	الشكل 101
49	مخطط لشكل المدرج (قاعة المحاضرات)	الشكل 102
50	مجال الاستقبال في المخطط	الشكل 103
50	مخطط توزيعي لمجالات الطابق الاول	الشكل 104
51	العلاقة الوظيفية بين المجالات الرئيسية	الشكل 105
51	مسار الحركة الافقية بين المجالات	الشكل 106
51	الحركة العمودية بين الطوابق	الشكل 107
52	دراسة الإضاءة الطبيعية داخل المجالات	الشكل 108
52	اسقاط الاضاءة الاصطناعية داخل قاعة المؤتمرات	الشكل 109
54	مشروع دار الاوبرا لرها حديد	الشكل 110
55	نظام التثبيت بين الجدار والسقف	الشكل 111
55	الهيكله المعدنيه المطوية.	الشكل 112
55	تغليف الهيكله وتغطيتها بالجرانيت الأبيض والأسود	الشكل 113
56	شكل الهيكله المطوية	الشكل 114
56	الهيكله المطوية من داخل المشروع	الشكل 115

56	واجهة جانبية للمشروع	الشكل 116
57	رسم لشبكات ثلاثية الابعاد ذات طبقة مزدوجة بجدار خرساني مقوى وأعمدة خرسانية	الشكل 117
57	الهيكل الانشائية ثلاثية الابعاد ذات الطبقة المزدوجة المعتمدة في تصميم السقف	الشكل 118
58	الولايات الجديدة وموقع ولاية توقرت	الشكل 119
59	مساحة ولاية توقرت	الشكل 120
59	موقع أرضية المشروع بالنسبة لوسط مدينة توقرت	الشكل 121
60	المحيط القريب لأرضية المشروع	الشكل 122
60	الموصلية للأرضية بالنسبة لطرقة الوطنية لمدينة توقرت	الشكل 123
60	من اليمين مقطع طبوغرافي، من اليسار دراسة مورفولوجيا الأرضية	الشكل 124
60	من اليمين مقطع طبوغرافي، من اليسار دراسة مورفولوجيا الأرضية	الشكل 125
61	دراسة توجيه رياح الأرضية	الشكل 126
61	تعرض الأرضية لأشعة الشمس	الشكل 127
67	الفكرة التصميمية	الشكل 128
68	تموضع قطاعات المشروع	الشكل 129
68	تحديد مداخل المشروع وتموضع المواقع	الشكل 130
69	معالجة تهيئة مخطط الكتلة	الشكل 131
69	الشكل الاولي للمشروع	الشكل 132
70	مخطط موقع ارضية المشروع	الشكل 133
72	مخطط كتلة المشروع	الشكل 134
73	مخطط توزيعي لمجالات الطابق الارضي	الشكل 135
73	مخطط توزيعي لمجالات الطابق الاول	الشكل 136
74	غرزة المثلث لطرز التقليدي التقرتي	الشكل 137
74	الواجهة الشمالية	الشكل 138
74	الواجهة الجنوبية	الشكل 139

74	الواجهة الشرقية	الشكل 140
75	المقطع ب-ب	الشكل 141
75	منظر خارجي 01	الشكل 142
76	منظر خارجي 02	الشكل 143
76	منظر خارجي 03	الشكل 144
77	منظر خارجي 04	الشكل 145
77	منظر خارجي 05	الشكل 146
78	منظر خارجي تخطيطي 01	الشكل 147
78	منظر خارجي تخطيطي 02	الشكل 148
79	منظر داخلي 01	الشكل 149
79	منظر داخلي 02	الشكل 150
80	منظر داخلي 03	الشكل 151
80	منظر داخلي 04	الشكل 152
81	منظر داخلي 05	الشكل 153
81	منظر داخلي 06	الشكل 154
82	منظر داخلي تخطيطي 01	الشكل 155

فهرس الجداول

الصفحة	عنوان الجدول	رقم الجدول
10	تصنيف الهياكل المعتمدة في الانشاء	الجدول 01
12	تصنيف وخصائص الهياكل الصدفية	الجدول 02
12	أنواع الهياكل الصدفية	الجدول 03
14	تصنيف وخصائص الهيكلة المطوية	الجدول 04
19	خصائص هيكل الشد	الجدول 05
52	حوصلة الأمثلة المدروسة	الجدول 06
61	نقاط القوة والضعف المستخلصة من تحليل الأرضية	الجدول 07
62	البرنامج المستخلص لمركز المؤتمرات	الجدول 08

المدخل العام

أول ما يترك انطباع داخل ذهن الإنسان في مجال العمارة هو النظرة الأولى لشكل المباني، إذ يقوم بالحكم على المبنى من خلال هذه النظرة، لذلك ينظر الانسان الى أن المبنى عبارة عن هياكل وان الهيكل يوفر فقط استقراراً للمبنى، ولا يمكن أن يكون منشئ للمجال المعماري، لكن مثل هذا النهج يخلق الحدود بين الهيكل والعمارة، ففي الماضي و بسبب عدم التنسيق بين الهيكل والمبنى و القيود الهيكلية، لم يتم الانتهاء من انجاز العديد من المباني وفي الواقع فقدت العمارة هويتها وأصبحت غطاءً أفقياً ورأسياً لهيكل المبنى، في حالات عدم التنسيق بين الهيكل وشكل المبنى فإنه بعد التنفيذ سيتدهور بشكل سريع بسبب عدم وجود القوة والاستقرار المناسبين، بعد الثورة الصناعية والتفكير المعماري الحديث والتشكيل اللاحق لأفكار معمارية جديدة مثل "التكنولوجيا الفائقة" ظهرت آفاق جديدة في الهندسة المعمارية، حيث تم النظر في التصاميم باقتراح أفكار جديدة.

إن الاهتمام بالعلاقة بين الهيكل والفضاء المعماري وكذلك مراعاة المبادئ الجمالية يمكن أن يلعب دوراً هاماً في تحديد الشكل ووظيفة الهيكل والتعبير عن مفاهيم الفضاء المثلى لراحة الإنسان، لطالما نوقش التنسيق المعماري والهيكل في سياق الهندسة المعمارية من خلال السعي وراء استخدام مواد جديدة تناسب البيئة والتشكيل اللاحق لهندسة إنشائية قوية ومهنية لإنشاء وتطبيق أنظمة العمارة الإنشائية الحديثة المتطورة، ففي مجال العمارة يرتبط التشكيل بغرض انتقاعي بالدرجة الأولى، فهو عبارة عن تشكيل من فضاءات داخلية وخارجية يأوي نشاط إنساني معين بهدف تأدية منفعة، وبالإضافة إلى مفهوم الانتقال لا بد أن يجاوزه المفاهيم الجمالية.

فالتشكيل المعماري يتكون من عنصرين وهما الكتلة والفرغ وما يحمله كل منهما من صفات وملامح تشكيلية جمالية لذا في مثل هاته الحالات يتم اللجوء إلى استخدام نوع معين من الهياكل تستغني عن الاعمدة داخل المجالات ذات المساحات الكبيرة سواء لرفع السقوف أو الاشكال غير المنتظمة مثل: (أجنحة العرض - مراكز المؤتمرات - المساجد-المحطات - المسابح - مراكز التسوق - أسقف الملاعب وأنواع المحطات إلخ.

من بين المشاريع سابقة الذكر مركز المؤتمرات الذي يعتبر من المشاريع التي يجب أن تعنى باهتمام كبير من طرف الدولة لتسهيل عقد الاجتماعات أو الندوات أو الملتقيات....

بالرغم من أهمية هذا النوع من المرافق الا انه من أنماط المشاريع غير الشائعة في الصحراء الجزائرية، هذا ما يجعلنا نفكر في تصميمه اذ انه يمثل تحدي كبير لاستخدام أحدث التقنيات لتوفير كافة الإمكانيات اللازمة لإقامة المؤتمرات المحلية والإقليمية والدولية في أحسن صورة لتلبية حاجيات المدينة وفقاً لعجلة التنمية ومواكبة عجلة التقدم.

1 الإشكالية:

مكن الابتكار التكنولوجي وعمليات التصنيع الجديدة المهندسين المعماريين من العمل بمزيد من الإبداع والابتكار والعثور على حلول لتحقيق الاستقرار وحرية المساحات الداخلية (بدون دعائم وسيطة) بالإضافة إلى إمكانية تغطية المساحات الكبيرة مع ضمان أقصى درجات الأمان والراحة والرفاهية هذا النوع من الهيكلة المتطورة يبرز أكثر في المباني والمنشآت المعمارية الكبيرة كالمتاحف ودور العرض ومراكز المؤتمرات والمنشآت الرياضية ... أدى التفاعل والصراع في عملية التصنيع وتطوير تقنيات البناء إلى إنشاء جيل جديد من المباني بهيكل تكنولوجي متقدم لذلك من الضروري وجود الهيكل في المبنى وتكامله في تصميم مثالي للمبني يراعي متطلبات المشروع .

ففي مدينة تقرت التي تعد منطقة عبور ومنطقة اقتصادية واستثمارية بامتياز لوجود العديد من المصانع المتنوعة بالإضافة لكونها منطقة سياحية تحوي العديد من القصور الاثرية و البحيرات وواحات النخيل أيضا وجود ثقافة المهرجانات الثقافية الكبيرة والدورية التي تساعد في إظهار الطابع التراثي للمدينة وهذه الأخيرة تنشط بكثرة بعدة أشكال و مع كل هذا نلاحظ عدد محدود جدا في المباني التي تخدم هذا الشق تحديدا حيث نجد فقط قاعات متعددة الاستخدام بأحجام صغيرة لا ترتقي لمستوى الحدث لعدم توفرها على برنامج مساحي وخدماتي لتنظيم سواء مهرجانات بحجم الولاية ولا مؤتمرات بشتى أنواعها اذن فالولاية الجديدة بحاجة ملحة لمركز مؤتمرات لإقامة مختلف تلك التظاهرات والمؤتمرات يكون ذا معلميه ومحجميه كبيرة ومركز استقطاب للولايات المجاورة، وفي نفس الوقت بتقنية هيكله مجالية متطورة تضمن سلاسة ورفاهية للمستخدمين و الارتقاء الى عالم الانشاء والتصميم الحديث.

أسئلة البحث:

- ما هو النظام الانشائي الذي يتلائم مع هذا النوع من المشاريع وكيف يمكن توظيفه في مركز المؤتمرات وإبرازه كعنصر جمالي يحقق التكامل الوظيفي الهيكلي والمعماري؟
 - ماهي الإضافات التي يمكن إدخالها على البرنامج الوظيفي لمركز المؤتمرات حتى يتمكن من استيعاب كل التظاهرات السياسية، الاقتصادية، العلمية ، الثقافية وحتى الاجتماعية؟
- مع ذكر مجموعة من الأهداف المسطرة نذكر منها :

2 الأهداف:

■ عمرانيا:

- إثراء الموقع بواجهة معمارية وإطلالة مميزة.
- خلق معلم بارز في المحيط يثري المظهر العمراني لولاية تقرت المؤهلة لهاته المشاريع.

- خلق تواصل وتكامل وظيفي بين المرافق والمرافق الثقافية الموجودة بجوار الارضية بانفتاح المركز عليها وعدم عزله عنها.

■ معماريا:

- خلق واجهة معمارية للمدينة معبرة عنها.
- تمييز المدينة بطابع معماري مختلف وجذاب.
- تطوير المجال المعماري وذلك من خلال استعمال تقنيات جديدة ومتطورة.

■ وظيفيا:

- تصميم مركز مؤتمرات متكامل قادرا على استيعاب المؤتمرات من كافة المستويات وتلبية جميع احتياجات المؤتمرات.

■ تقنيا:

- استعمال الهيكلية لدمج كل التقنيات المتطورة من ناحية الإضاءة، الصوت، التبريد لجعل المركز في أداء تقني متطور .

3 منهجية البحث:

من أجل دراسة وافية وشاملة قمنا بتقسيم المذكرة إلى ثلاثة أجزاء (نظري، تحليلي و تطبيقي) حيث تم تقديم مفاهيم وتعريف أساسية لكل من الموضوع (الهيكلية المجالية) والمشروع (مركز مؤتمرات) وإبراز مختلف المعايير النظامية كمرجعية ، من ثم تطرقنا إلى مختلف الدراسات لتحليل الأمثلة سواء الخاصة بالمشروع أو الموضوع كذلك استخرجنا البرنامج المقترح من خلال المقارنة بين البرنامج المساحي للأمثلة مرورا إلى تحليل أرضية المشروع التي تعد من أهم العناصر التي تساعدنا في التصميم وأخيرا التطرق الى عناصر العبور الموضحة لتطبيق مفهوم الهيكلية المجالية وإبراز مدى ناجعتها في المشروع المقدم.

4 هيكلية المذكرة:

تم تنظيم وهيكلية المذكرة إلى مدخل عام وثلاثة فصول أساسية:

المدخل العام: مدخل للموضوع والأشكال المطروحة وكذا الأهداف المسطرة للبحث وأخيرا المنهجية المتبعة في عمل المذكرة.

الفصل الأول: بحث وثائقي يشمل كل المفاهيم الأساسية والتعاريف النظرية ممثلة في قسمين:

- موضوع الهيكلية المجالية وكل ما يتعلق بها
- المشروع مركز مؤتمرات وأهم معايير وقوانينه النظامية وتقنياته

الفصل الثاني: ويتناول هذا الفصل من المذكرة مختلف التحاليل والأبعاد التقنية والتطبيقات تحليل الأمثلة الكتابية والواقعية لمشروع مركز المؤتمرات والموضوع الهيكلية المجالية وصولا الى تحليل أرضية لنختمها باستخراج البرنامج المقترح حتى نصل الى التصميم.

الفصل الثالث: نتطرق فيه لمختلف الأهداف والعزوم وعناصر العبور والمراحل التصميمية والتطبيقية لمشروعنا وكيف طبقنا الموضوع في المشروع في الأخير نتوصل إلى خلاصة توضح كل النتائج المتحصل عليها والاجابة على كل ما تم التساؤل عنه سابقا.

مخطط العمل:

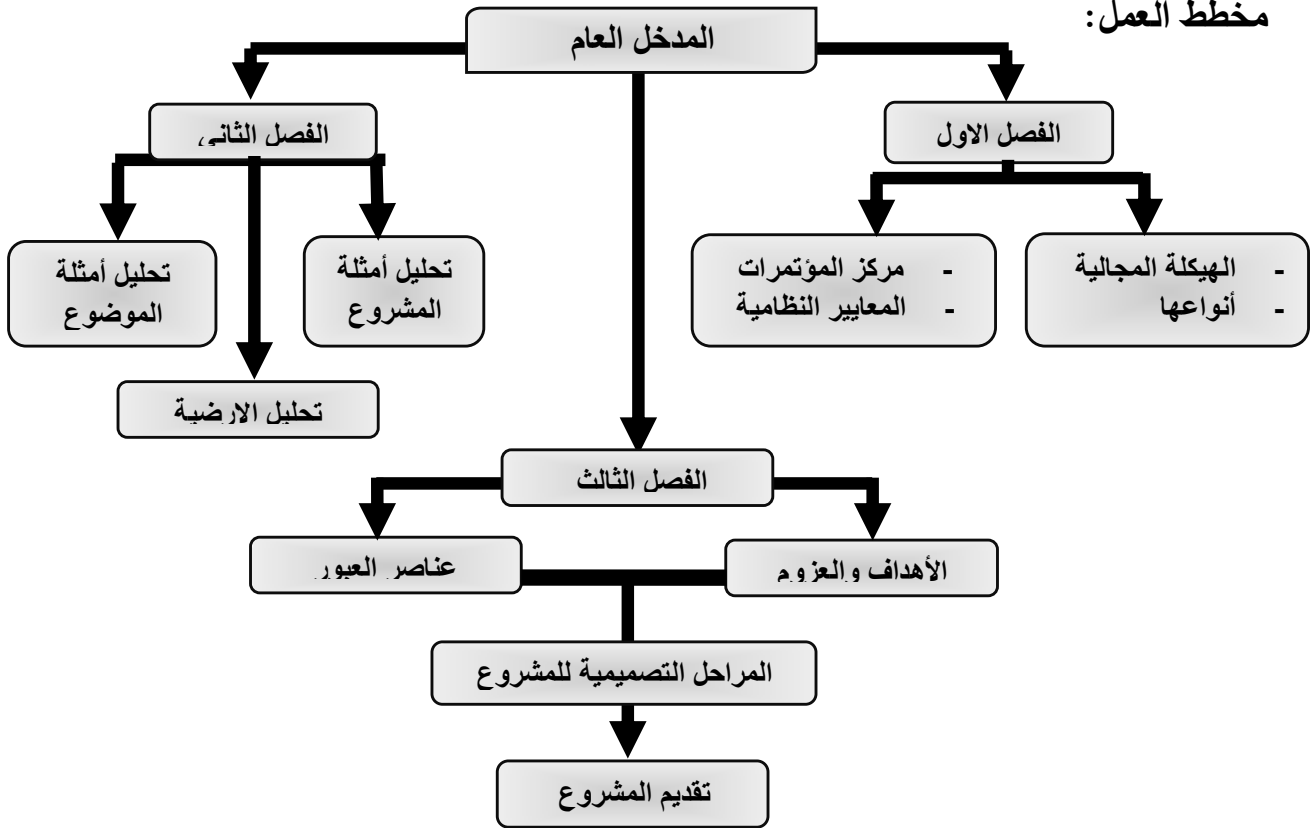

الشكل 1: مخطط العمل/ المصدر: الطالبة 2022

الفصل الأول

الدراسة النظرية للهيكلة المجالية في

مركز المؤتمرات

إن الهيكل بالإضافة إلى دوره في ثلاثة مفاهيم القوة والأداء والجمال له تأثيرات كبيرة على العمارة، لقد حددت هذه التأثيرات نطاقًا واسعًا للهيكل الذي يتسبب في ارتباط الهيكل ارتباطًا مباشرًا بالقوة والاستقرار. في هذا السياق، من الضروري الانتباه إلى التفكير المعماري "عالي التقنية" والذي يعد طريقة أخرى للتفكير في الهيكل على أنه هندسة معمارية، يعتبر المهندسون المعماريون أن "التكنولوجيا الفائقة" هي الإنجاز العظيم للحدث وأهم عامل في التطور وفقًا لهم، تجسد المقتطف والخصائص الفيزيائية لكل عصر في الهندسة المعمارية. في هذا الفصل سنتطرق إلى مفاهيم حول الهيكلة بصفة عامة إلى أن نصل إلى الهيكلة المجالية تعاريفها أنواعها خصائصها وكذلك مواد البناء ومجالات تطبيقها، ثانياً سنتطرق إلى تعريف مركز المؤتمرات الذي يعد من المباني المصممة في معظم الحالات لغرض عقد اجتماعات أو تجمعات أو ندوات أيضاً أنواعه وأهميته والمعايير التصميمية والقوانين التنظيمية له.

1 المفاهيم المتعلقة بالموضوع:

1.1 تعريف الهيكلة:

حسب قاموس لاروس الإلكتروني الذي تم تصفحه بتاريخ 09/12/2021: أن الهيكلة هي إنشاء ترتيب وتجميع عناصر المبنى، وخاصة العناصر النشطة التي تشكل إطاره. حسب موقع I-structures الذي تم تصفحه بتاريخ 09/12/2021 فإن الهيكل هو لبنة البناء الأساسية التي يعتمد عليها كل شيء آخر، ومن ثم فإن دراسة الهياكل من الناحية المنطقية أحد التخصصات الأساسية في مهن البناء، مثل مهندس معماري أو مهندس مدني (Burdet.O. 2016). (الشكل 02)

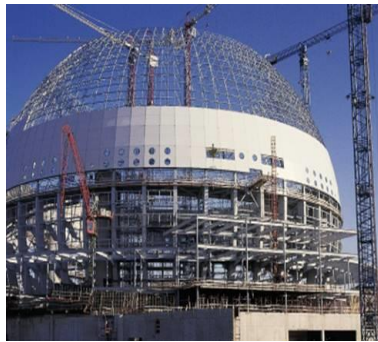

الشكل 02: هيكل البناء لقاعة متعددة الأغراض "جلوب أرينا" في ستوكهولم

المصدر: https://i-structures.epfl.ch/cours/introduction/gymnase01-1-02_f.asp

09/12/2021

2.1 تطور الهيكلة تاريخيا:



الشكل 03: بناء لكوخ ما قبل التاريخ

المصدر: www.museedestempsbarbares.fr

09/12/2021

يتلخص تطور الهياكل بشكل رئيسي في اربعة اجزاء مهمة:

ما قبل التاريخ: في بداية ما قبل التاريخ كان رجال البدو الرحل ينتقلون حسب الفصول للهجرات، حيث انهم يحتمون عند مدخل الكهوف او العيش في اكواخ مصنوعة من فروع الاشجار والعظام والجلود.

منذ القدم حتى عصر النهضة: مع الحاجة لإيواء العديد من

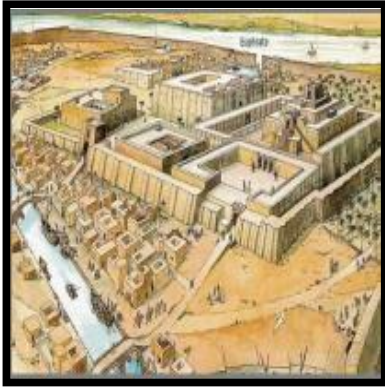

الشكل 04: مدينة اور في بلاد ما بين النهرين

المصدر: www.hominides.com/index.php

09/12/2021

السكان في مكان واحد واعادة التجميع (القرية). تطور كبير للسكان خاصة في المنطقة المطلة على البحر الابيض المتوسط (مصر، بلاد ما بين النهرين) حيث اصبحت المنازل مربعة وترتيبها ضد بعضها البعض لتشكيل الشوارع مع هيكلة افقية واستخدام المواد الثقيلة مثل الحجر. في الوقت نفسه في بلاد الغال (هو اسم أطلقه الرومان على المنطقة التي يسكنها الغاليون) كان تطور السكان اقل.

المنزل " الغالي " كانت الهيكلة من الخشب والجران

طينية بينما كان السقف من القش مائل الذي ينزل تقريبا

حتى الأرض.

النهضة في الازمنة الحديثة: - الفتحات قليلة وضيقة ولا توجد نوافذ.

- تدريجيا تم فصل الحيوانات عن السكان.

- احجار الاساس التي تحمي الخشب من الطين والرطوبة.

- بعد تشكيل الهيكلة من ارضية حجرية وعوارض خشبية

مع هيكلة الاعمدة مصنوعة من الخشب.



الشكل 05: هيكل منزل مصنوع من الخشب

المصدر: www.museedestempsbarbares.fr

09/12/2021



الشكل 07: هيكل خشبية مع الجدران

المصدر: L'architecture de l'Antiquité à nos jours
pdf 09/12/2021



الشكل 06: تطور هيكله المباني

المصدر: www.artsetculture89.acdijon.fr
09/12/2021

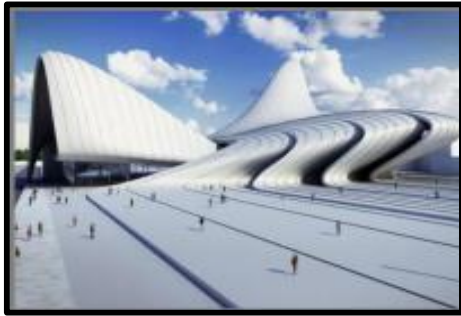

الشكل 08: شكل لمركز ثقافي، منحنيات السوائل التي رسمتها زها حديد

المصدر: www.pinterest.fr 09/12/2021

من الثورة الصناعية الى يومنا هذا: بفضل الثورة الصناعية واتقانها للصلب والاسمنت، وظهور مواد جديدة تدخل في تطور المباني لقد مر العالم المعماري بتطور التنمية الهيكلية تطورا غير مسبوق حيث يرتبط هذا التطور ارتباطا وثيقا مع تطور مواد البناء. التطور التكنولوجي والمواد الجديدة اعطت اضافة جديدة من الهياكل وحلول البناء دون قلق بشأن قضايا نطاق الحمولات، هذا التطور التكنولوجي في المواد والهيكلة التي ظهرت نهاية القرن العشرين سمحت بظهور اشكال معقدة للغاية تتكيف مع الهيكلة والشكل والوظيفة.

3.1 الغرض من الهيكلة:

حسب موقع I-structures الذي تم تصفحه بتاريخ 09/12/2021 أن الغرض من الهيكلة يرتبط باستخدامها

ووظيفتها المعمارية، وببساطة يمكننا تحديد ثلاثة أهداف رئيسية على الأقل للهيكلة المذكورة كما يلي:

- يمكن استخدامه لتطويق أو تغطية أو حماية مساحة (على سبيل المثال السقف والجدران).
- يمكنه إنشاء سطح مفيد لأغراض أخرى (على سبيل المثال أرضية هيكل يدعم موقف للسيارات، الجسر الذي يمر فوقه الطريق).
- يمكنه تحمل الأحمال أو دعم شيء ما (جدار استناد يقاوم دفع الأرض، عمود يحمل خط جهد عالي، كرسي، طاولة).

وبالتالي فإن وظيفة الدعم والقدرة على تحمل الأحمال ليست بالضرورة الغرض الأساسي للهيكلة، ومع ذلك فإن جميع الهياكل لها حتما كتلة، لذلك فإن قدرة الهيكل على حمل وزنه هي خاصية ثابتة ومحددة.

4.1 تصنيف الهياكل:

يتم تصنيف الهياكل وفقا لثلاثة معايير رئيسية:

حسب نظام الهيكله	حسب مواد البناء	حسب الشكل
- هيكله عمود كمره	- هيكله تقليديه	شكل ثلاثي الابعاد
- هيكل مسبق الصنع	- هيكله خرسانية	- شكل بسيط
- هيكله عائمه	- هيكله خشبيه	- شكل منحني اجوف
	- هيكله حديه	- شكل صدفى
	- هيكله مختلطه	- شكل حر
	- هيكله التيتانيوم	

جدول 01: تصنيف الهياكل المعتمده في الانشاء

المصدر: (Bibak.K.S.2011)01/011/2021

5.1 الهيكله المجالية:

1.5.1 تعريف الهيكله المجالية:

-من الناحية الهيكلية: الهياكل الفضائية او المكانية هي هياكل حاملة يمكن تحليلها على أنها ثلاثية الأبعاد بالفعل، ولا يمكن تحليلها من حيث العناصر المتعاونة ثنائية الأبعاد. يتم اختصار كلمة "هياكل الفضاء" أو

"الهياكل المكانية" من "الهياكل المستقرة مكانياً" كمؤشر على عملها الهيكلية. (Eekhout.M, 1989)

- **طوبولوجيا**: الهياكل المكانية أو الفضائية في العمارة هي معظم الهياكل المربوطة بالفضاء بدلاً من

الأرض. (Eekhout.M, 1989)

-من الناحية المعمارية: الهياكل الفضائية هي هياكل ذات تأثير واسع، تشمل جميع الأبعاد الثلاثة. في الواقع،

الجاذبية المعمارية هي السبب الرئيسي لبناء هياكل الفضاء. (Eekhout.M, 1989)

-**وظيفيا**: الهياكل الفضائية تحتاج إلى مساحة لتكون بمثابة الهيكل ضخم نوعاً ما ويحتوي على حجم هواء

كبير مثل الهياكل المنتخه بالهواء (Eekhout.M, 1989)

في الهندسة المعمارية والهندسة الإنشائية، فإن إطار الفضاء أو الهيكل المكاني أو الهيكل الشبكي عبارة عن

شبكة، خفيفة وصلبة، مبنية من دعائم متشابكة في نمط هندسي.



الشكل 10: هيكله ملعب أليانز ريفييرا بنيس، فرنسا
المصدر: www.pinterest.fr 05/04/2022



الشكل 09: الجناح المؤقت لمهرجان الأوبرا في ميونيخ
المصدر: www.pinterest.fr 05/04/2022

2.5.1 أنواع الهيكلة المجالية:

1.2.5.1 الهياكل الصدفية:

تعريفها: الأصداف عبارة عن هياكل مكانية منحنية سمكها صغير مقارنة بالبعدين الآخرين (الطول والعرض) ينشر سطح منحنى فردي أو مزدوج، ويكون صلبًا من حيث الشكل وطبيعة مكوناتها (الخرسانة المسلحة، المعدن، الخشب، إلخ) (Sigrid.A , Block.P, & Diederik.V , 2014)

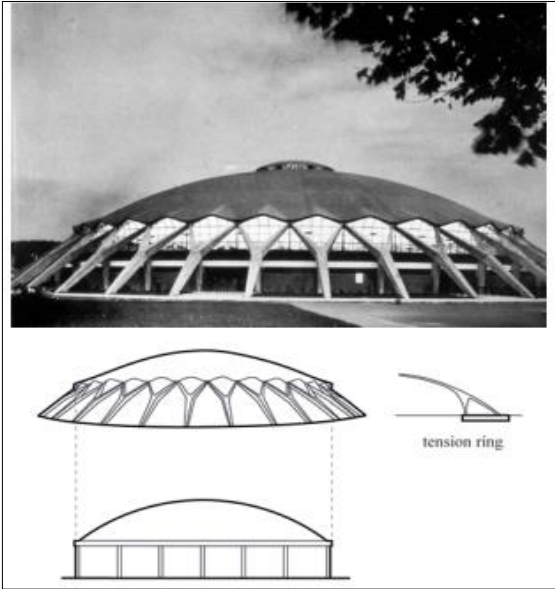

الشكل 11: هيكله صدفية Palazzetto dello Sport
Rome, 1958, by Pier Luigi Nervi
المصدر: (Sigrid.A , Block.P, & Diederik.V , 2014)

1.1.2.5.1 مجالات تطبيقها:

تستخدم هذه الأنواع من الهياكل في:

- التجهيزات الترفيهية (دار الأوبرا، قاعات الموسيقى) - المتحف - التجهيزات الرياضية - التجهيزات الصناعية.

2.1.2.5.1 تصنيفها:

السلبيات	الإيجابيات	التصنيف	
		على حسب الشكل	على حسب مادة البناء
- هيكل شديد الحساسية للضغوط المركزة	- هياكل صلبة	- ذات الانحناء الواحد	- خرسانة مسلحة
- يتطلب صندوقة معقدة ودقة في العمل.	- تسمح الهياكل بعبور مساحات كبيرة دون استخدام الدعامات	- ذات الانحناء المزدوج	- معدن
- يتطلب دعماً مستقرًا جدًا.	داخلية، مما يعطي رؤية داخلية خالية من العوائق		- خشب
- وقت تشغيل طويل جدا ويد مؤهلة.	- الكفاءة الهيكلية، يسمح بسقوف عالية.		

جدول 02: تصنيف وخصائص الهياكل الصدفية.

المصدر: الطالبة 2022

3.1.2.5.1 أنواعها:

البارابلويد	الاصداف الاشكال الحرة	قذائف اسطوانية	القباب
			
الشكل 15: واجهات منحنية منسجمة مع السقف على شكل بارابلويد Restaurant Los Manantiales, Xochimilco, Mexique المصدر: www.pinterest.fr 05/04/2022	الشكل 14: تصميم شكل حر للهيكلة صدفية Centre culturel heydar aliyev zaha hadid المصدر: www.pinterest.fr 05/04/2022	الشكل 13: سقف اسطواني صدفي Tonnelle du monde entier) المصدر: www.pinterest.fr 05/04/2022	الشكل 12: الشكل الخارجي للقبه (Mosque cathedrale a russie) المصدر: www.pinterest.fr 05/04/2022

جدول 03: أنواع الهياكل الصدفية/ المصدر: الطالبة 2022

2.2.5.1 الهياكل المطوية:

1.2.2.5.1 تعريفها:

الهيكال المطوي هو بناء متعدد السطوح، يتكون من مجموعة من الألواح المسطحة (الوجوه أو الجوانب) مجمعة على طول حوافها، الألواح تكون في شكل مثلث، مستطيل، شبه منحرف، متوازي الأضلاع، رباعي الأضلاع، سداسي (Frey.F 2005)

وتعرف أيضا حسب prodyogi مدونة للهندسة المدنية الذي تم تصفحها بتاريخ 06/04/2022: الألواح المطوية عبارة عن هياكل يتم الحصول عليها عن طريق تجميع الألواح المسطحة بشكل صارم على طول حوافها الطولية بحيث يحمل النظام الهيكلي النهائي الأحمال دون الحاجة إلى دعائم إضافية مثل الحزم على طول حوافها المشتركة. هياكل الألواح المطوية هي هياكل ثلاثية الأبعاد أو هياكل خاصة مشتقة من عناصر هيكلية مطوية تحافظ على العلاقة المتبادلة في الفضاء. (Anre .A 2018)

2.2.2.5.1 مجالات تطبيقها:

-مركز فنون - أماكن التجمع - مساح - المستودعات والمصانع.



الشكل 17: هيكل سقف الألواح المطوية
المصدر: www.prodyogi.com 06/04/2022

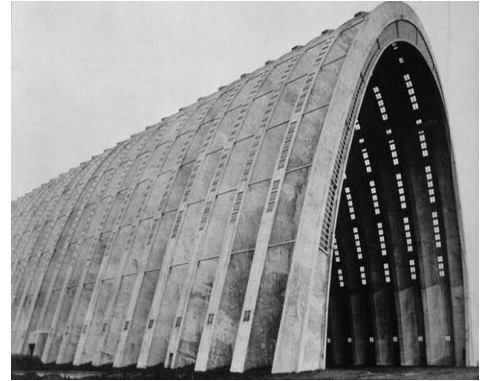

الشكل 16: هيكله مطوية شكل قوس لمستودع أورلي
المصدر: www.arquiscopio.com 06/04/2022



الشكل 19: شكل الهيكلة المطوية

Klein Bottle House

المصدر: www.weburbanist.com 06/04/2022



الشكل 18: شكل لهيكل سقف الألواح المطوية

مسرح بنجت سيوستروم ستار لايت، روكفورد، إلينوي

المصدر: www.weburbanist.com: 06/04/2022

3.2.2.5.1 التصنيف :

تصنيف الهياكل المطوية اعتمادًا على المادة التي صنعت منها

السلبيات	الإيجابيات	أنواعها	تصنيفها
القوالب صعبة كما انه مطلوب دقة أكبر في القوالب	- استخدام الخرسانة كمواد بناء يقلل من تكلفة المواد وتكاليف البناء. - يمكن توفير مدة أطول. - الأشكال المسطحة باختيار أشكال مقوسة معينة. - من الناحية الجمالية تبدو جيدة على أشكال البناء الأخرى. - يوفر مبدأ الطي مخططات سقف رقيقة للغاية.	- هيكل مطوي شعاعي - هيكل إطار مطوي - هيكل مطوي مقوس	- هياكل مطوية من خرسانة مسلحة - هياكل معدنية - هياكل خشبية - هياكل زجاجية

جدول 04: تصنيف وخصائص الهيكلة المطوية.

المصدر: الطالبة 2022

3.2.5.1 الهيكلة الثلاثية الأبعاد:

1.3.2.5.1 تعريفها:



حسب موقع (archistructures.org) الذي تم تصفحه بتاريخ 10/04/2022 الهيكل ثلاثي الأبعاد هو هيكل الاستقرار الذاتي الذي يجمع بين الخفة وصلابة، من الممكن تغطية مسافات كبيرة بدون دعائم في الوسط وهي مكونة من قضبان أو ألواح أو الجدران مرتبطة ببعضها البعض بطريقة تحقق الاكتفاء الذاتي لمقاومة القوى من جميع اتجاهات الفضاء. (Lericolais.R 2018)

الشكل 20 : شكل هيكل زجاجية ثلاثية الأبعاد،
Musée du Louvre
المصدر: www.pinterest.fr 10/04/2022

2.3.2.5.1 مجالات الاستخدام:

- مراكز تجارية - مستودعات كبيرة - الرياضات الشاملة وحمامات السباحة - غرف متعددة الوظائف - الملاعب.



الشكل 21، 22 : شكل السقف والهيكل ثلاثية الأبعاد المستخدمة في ملعب فيلودروم - مونتشياري بإيطاليا

المصدر: www.archistructures.org 10/04/2022



الشكل 24: شكل لسقف أكاديمية توماس ديكون - بيتربورو (بريطانيا) للمهندس نورمان فوستر،
المصدر: www.architectures.org 10/04/2022

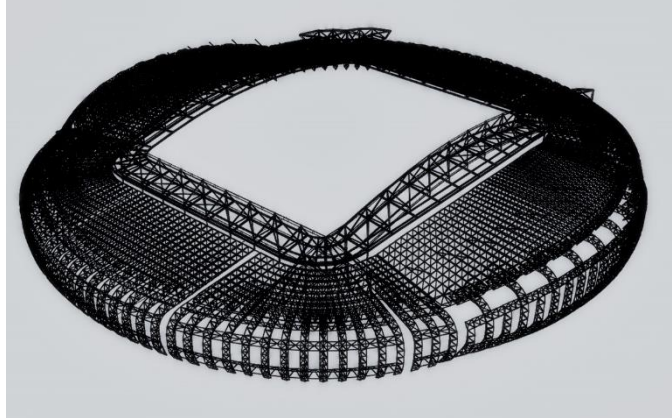

الشكل 23 : شبكة لهيكلة ثلاثية الابعاد لملاعب أونوتا بإسبانيا،
المصدر: www.lanik.com 10/04/2022

3.3.2.5.1 المشابك

هي هياكل يتم تجميع أجزائها لتشكيل مثلثات حيث تم أخذ المثلث كأساس لهذه الإنشاءات لأنه الشكل الهندسي الوحيد غير قابل للتشوه. (Marc.L & Bertrand.L, 2005)

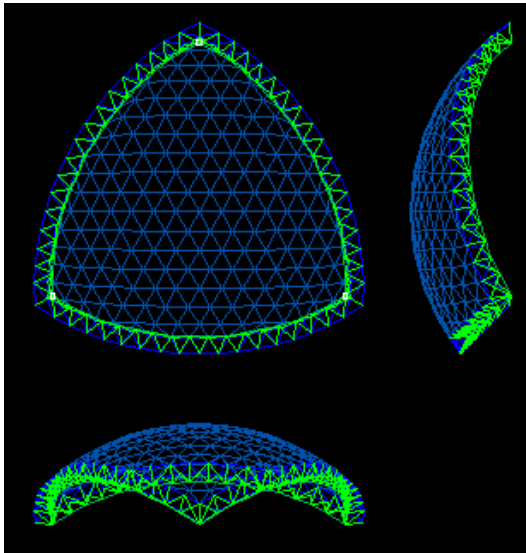

الشكل 26: شكل قبة ذو هيكلة ثلاثية الابعاد

المصدر: www.architectures.org 12/04/2022

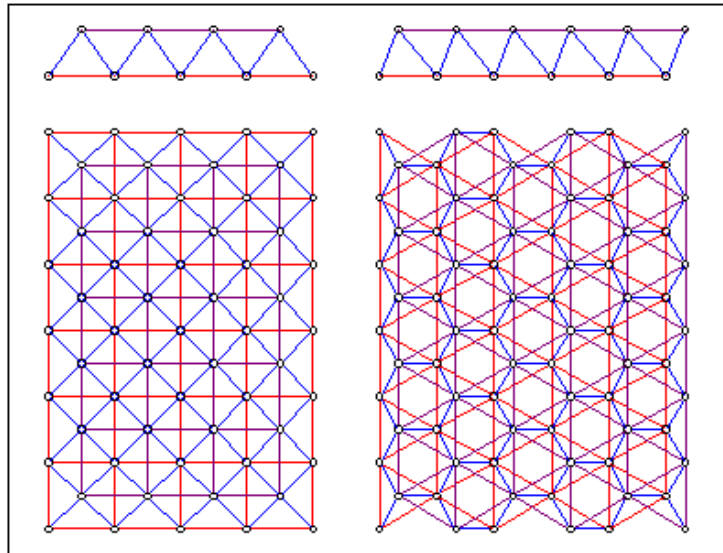

الشكل 25: شكل المشابك ثلاثية الابعاد

المصدر: www.architectures.org 12/04/2022

الإيجابيات :

- قدرة التحمل بسبب المقاومة العالية التي يعطيها الفولاذ تحت الضغوط المختلفة - حرية كبيرة وبنية خفيفة.
- إمكانية التفكيك وإعادة التدوير - لا يتطلب صب الخرسانة أو التدعيم - انخفاض وزن الهيكل.

السلبيات :

- المتانة غير الكافية (لتآكل) - التشوهات المفرطة تعطيل رفاهية المستخدمين - عزل منخفض للحرارة والصوت.

4.2.5.1 الهيكلة القابلة للنفخ :



تعريفها: هو هيكل يتم نفخه بالهواء أو الهيليوم معظم الوقت، ويجب الحفاظ عليه عند ضغط معين من أجل الحفاظ على نفس الشكل والحجم. يجب أن تتحمل هذه الهياكل جميع أنواع الضغوط الخارجية مثل الرياح أو المطر.

(Neumann.A & Lebouteiller.T, 2018-2019)

الشكل 27: الهيكلة القابلة للنفخ لملاعب أرينا بألمانيا
المصدر: www.pinterest.fr 16/04/2022

1.4.2.5.1 مجالات الاستخدام:

- التجهيزات الرياضية- التجهيزات الصناعية-- التجهيزات العسكرية- تجهيزات الطوارئ.

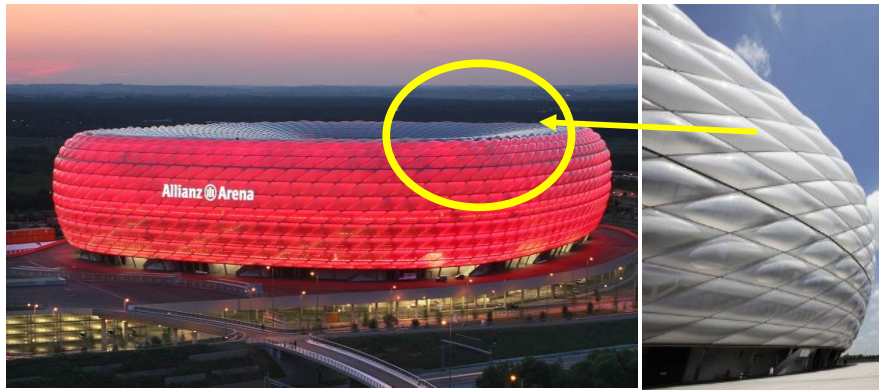

الشكل 28: الهيكلة القابلة للنفخ لملاعب أرينا بألمانيا

المصدر: www.pinterest.fr 17/04/2022

2.4.2.5.1 تصنيفاتها:

تصنف الهياكل القابلة للنفخ وفقاً لنوعين من البناء:

- **المجموعة الأولى** عبارة عن قاعات ذات شكل نصف دائرة مثبت على طول المحيط بالكامل وبها انحناء متزامن كبير، يتم حمل الأحمال الخارجية وكذلك قوى الطبيعة أو الأوزان الخاصة للهياكل عن طريق الهواء الذي يبقى داخل القاعة أما الشحنات الداخلية فتتناولها العشاء وتميل إلى زيادة التوتر.

- **المجموعة الثانية** تتكون من هياكل قابلة للنفخ ذات طبقتين، أي تلك التي لها جزء داخلي يمتص القوى الجانبية من خلال وسادة (مجال النفخ) تحيط بالهيكل. يتم دعم الأحمال الضاغطة من خلال زيادة ضغط على الجانب الآخر من الوسادة.

الايجابيات

- مسافات كبيرة حرة (لا يتم استخدام الحزم والأعمدة) - خفيف قابل للإزالة والنقل، سريع التنفيذ - 100% قابل لإعادة التدوير - جذاب بصريا - تكلفة منخفضة للطاقة.

السلبيات:

- أشكال محدودة - فقدان كبير للحرارة.

5.2.5.1 هيكله الشد:

تعريفها: تسمى أيضاً هيكله نقطة التوتر، وهي تتألف من مجموعة من الكابلات المشدودة التي تسمح بصيانة غطاء مرن، على سبيل المثال قماش الخيام. (Neumann.A & Leboteiller.T, 2018-2019)



الشكل 30: غشاء هيكل مركز البطولة الدولية للتنس

المصدر: 29/04/202 www.bdir.com

الشكل 29: هيكله الشد لسقف

المصدر: 29/04/202 www.bdir.com

1.5.2.5.1 أنواعها ومجالات استخدامها

السلبيات	الايجابيات	أنواعها	مجال الاستخدام
- عدم الاستقرار. - المرن. - التكلفة العالية. - يتطلب صيانة ويد عاملة ماهرة.	- مدى كبير. - خفيف وجمالي. - تعليق الأسقف (تقليل ارتفاع الأحزمة). - حرية كبيرة في الشكل - وقت التجميع سريع جدا. - سهولة التعلق بالمنشآت القائمة.	- هيكل مشدود. - هيكل الدعامة. - هيكل معلق. - الهياكل المسطحة للكابلات وحوامل مشدودة. - هيكل شعاع الكابلات.	التجهيزات الرياضية (أغطية الملاعب). - تجهيزات الترفيه (قاعات المعارض والعروض). - تجهيزات النقل (محطات الحافلات، المطارات).
		 <p>الشكل 32: هيكل دعامة لمستودع طائرات، المصدر: structures textiles tendues.pdf 30/04/2022</p>	 <p>الشكل 31: هياكل الشد لسقف ملعب الوكرة بقطر المصدر: 29/04/2022 www.pinterest.fr</p>
		 <p>الشكل 33: هيكل الشد لمدخل مصنع صناعي (سقف التخزين) المصدر: www.bdir.com 30/04/2022</p>	

جدول 05: خصائص هيكل الشد

المصدر: الطالبة 2022

2 المفاهيم المتعلقة بالمشروع:

1.2 مركز المؤتمرات:

1.1.2 تعريف المؤتمر:

حسب موقع sotor.com الذي تم تصفحه بتاريخ 04/01/2022 يُعرّف المؤتمر بأنه تَجْمَعُ لعدد من الأشخاص معًا بعد التواصل معهم، حيث تتم مناقشة موضوع علمي أو اجتماعي أو بحث، ويكون السبب من هذه المناقشة إنجاز هدف معين في فترة زمنية محددة، حيث تُعدُّ المؤتمرات وسيلة فعّالة للبحث وللتعاون المحلي أو الدولي كما أنّها من الطرق التي يمكن من خلال نتائجها إحداث الفروقات في المجتمعات والأفراد يتم عقد المؤتمرات في قاعات مخصصة، قد تتخذ هذه القاعات العديد من الأشكال بحيث يتناسب شكل قاعة المؤتمرات مع الفعاليات التي يتم طرحها في أيام إقامة المؤتمر، وتكون هذه القاعات في مراكز خاصة يُطلق عليها مراكز المؤتمرات. (الدروبي.إ. 2019)

2.1.2 تعريف مركز مؤتمرات:

التعريف الإنجليزي لـ "مركز المؤتمرات" حسب قواميس كامبردج الذي تم تصفحه بتاريخ 06/01/2022 هو عبارة عن مبنى كبير يتم تصميمه لعقد مؤتمرات، حيث يتجمع الأفراد والجماعات لتعزيز وتبادل المصالح المشتركة. تقدم مراكز المؤتمرات عادةً مساحة أرضية كافية لاستيعاب عدة آلاف من الحضور، مراكز المؤتمرات وعادة ما يكون واحد على الأقل قاعة ويمكن أن تحتوي أيضا قاعات الحفلات الموسيقية، وقاعات المحاضرات، قاعات اجتماعات، وقاعات المؤتمرات. تشمل بعض فنادق منطقة المنتجعات الكبيرة مركزًا للمؤتمرات.

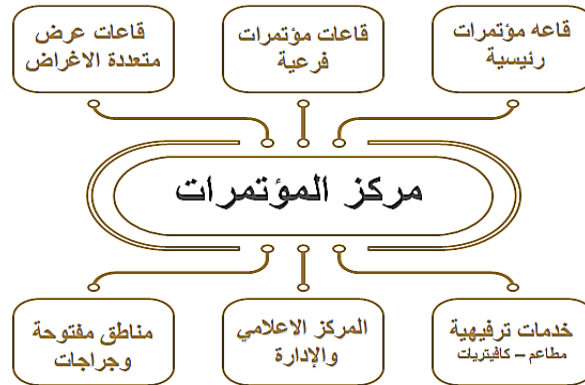

الشكل 34: مختلف المجالات الرئيسية لمركز المؤتمرات

المصدر: جامعة الفيوم كلية الهندسة المعمارية 2022/01/07

3.1.2 أنواع المؤتمرات:

يعتمد نوع المؤتمر على الهدف الذي نُظِم لأجله المؤتمر، وأيضًا على الموضوع الذي يتم مناقشته في المؤتمر.

* المؤتمر الأكاديمي: يُنظَّم لبحث أي نوع من العلوم، ويُقدَّم في نهاية المؤتمر مجموعة من النتائج بعد عقد ورشات العمل.

* المؤتمر الرياضي: تجتمع فيه عدد من ممثلين الفرق الرياضية التي تتنافس عادة، وغالبًا ما تكون متصلة أو قريبة جغرافيًا.

* مؤتمر احترافي: يتم فيه اجتماع للمتخصصين والمحترفين في مجال أو مهنة معينة، لمناقشة تطورات المجال أو التحديات التي يواجهها.

* مؤتمر الكتاب: يتم اجتماع المؤلفين ليراجعوا أعمالهم وتقديم عدد من اقتراحات لتحسين الأعمال المؤلفة.

* المؤتمر الصحفي: ويتم فيه الإدلاء بتصريح حول حدث معين لوسائل الإعلام المختلفة، كما يتضمن الرد في حال وجود أسئلة تتعلق بموضوع المؤتمر.

* مؤتمر أولياء الطلبة: حيث يتم الاجتماع فيه ما بين أولياء أمر الطلاب وبين الهيئة التدريسية، حيث يتم فيه مناقشة أداء الطلبة ودرجات تحصيله العلمي.

* مؤتمر للسلام: وهو الاجتماع الذي يُعقد بين دول وأخرى أو بين دولة وجماعة مسلحة، وذلك لبحث السبل لإنهاء الصراع القائم بينهم.

* مؤتمر التسوية: وهو اجتماع في حال حدوث مشكلة، لمحاولة إرضاء المدعي ولتسوية النزاع مع المدعي عليه قبل أن يتم تحويل القضية للمحكمة. المؤتمر التجاري: وهذا المؤتمر يختص بالأعمال التجارية.

4.1.2 أهمية المؤتمرات:

تُعدُّ أنواع المؤتمرات المختلفة من وسائل تطوير الخبرات العلمية في مختلف المجالات والتخصصات، والعمل على صقلها وإثرائه بما يفيد.

• تكون المؤتمرات وسيلة للتواصل بين الخبراء والمختصين الذين يتشاركون في المجال نفسه، مما يعني تبادل الخبرات وكل ما هو جديد.

• تُعدُّ المؤتمرات من الوسائل التي تُسهل العثور على المراجع والمصادر المختصة بالبحوث والكتب الحديثة في شتى التصنيفات والعلوم.

• تُعدُّ المؤتمرات أيضًا من وسائل نشر العلوم والثقافات في مختلف المناسبات والأماكن التي تُقام فيها هذه المؤتمرات.

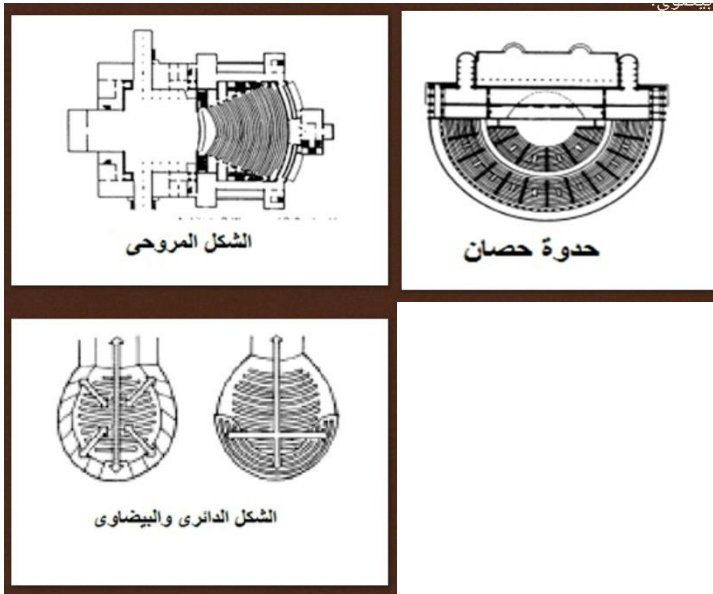

الشكل 35: أشكال قاعة المؤتمرات

المصدر: نوفرت 08، ص 490 2022/01/10

2.2 أسس تصميم مراكز المؤتمرات:

تتخذ قاعات المؤتمرات أشكال مختلفة وهي:

-مروحي -حدوة الحصان

-مستطيلة أو مربعة-دائرية أو بيضاوية.

- مشاكل القاعات الدائرية والبيضاوية.

-دوران الصوت حول حوائط الصالة

المستديرة- تكوين بؤرة صوتية داخل الصالة

- ينتج عنها وجود بؤر صوتية عدم وجود

توزيع متجانس للصوت وسماع مصادر

صوتية خلال الصوت الأصلي. يتوقف تصميم

القاعات المؤتمرات على السعة المطلوبة للجمهور

1.2.2 أقسام قاعة المؤتمرات:

تنقسم قاعة المؤتمرات إلى قسمين:

• القسم الأمامي (صالة الجمهور)

* بهو الدخول * دورات مياه

* قاعة المؤتمرات * الاستعلامات

• القسم الخلفي لمنصة القاعة:

*قاعة اجتماعات وقاعة الأعضاء

*قاعة الرئيس *الخدمات*ترجمة

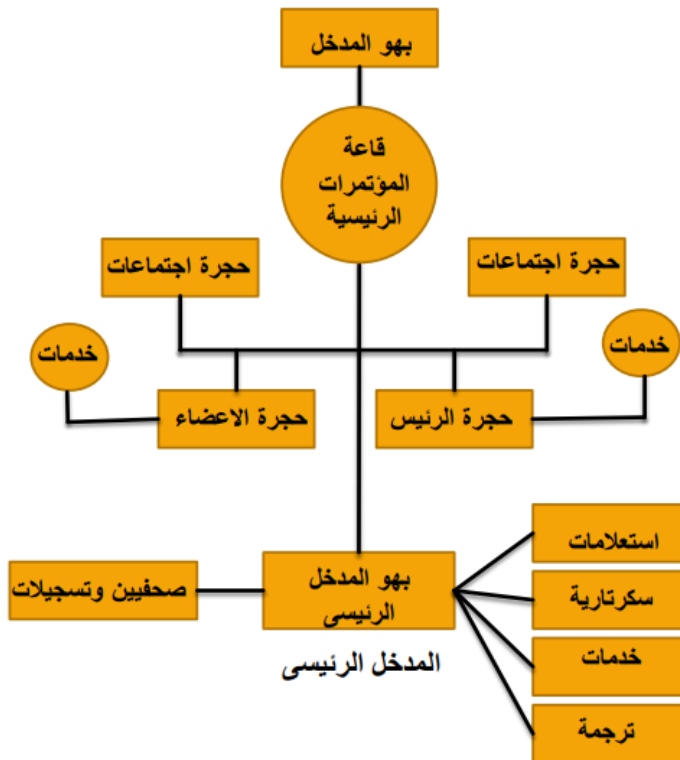

الشكل 36: مختلف المجالات وأقسام لمركز المؤتمرات

المصدر: <https://idtc.najah.edu/ar/articles08/01/2022>

2.2.2 المعايير التصميمية لصالة الجمهور

1.2.2.2 الممرات:

يجب ألا تقل عرض الممرات عن 1.20 م ويفضل عدم وجود ممر في منتصف الصالة ويجب أن تكون الممرات متوازية.



الشكل 37: ممرات قاعة المؤتمرات

المصدر: www.pinterest.fr 08/01/2022

2.2.2.2 -المدخل والمخارج:

يوضع المدخل الرئيسي في الحائط الخلفي لقاعة المؤتمرات.

* عدد المخارج لا تقل عن اثنين ويجب ان تؤدي المخارج إلى البهو الخارجي ويجب ان تفتح الأبواب للخارج وان لا يقل عرض الباب عن 1.50 م.

3.2.2.2 -السلالم والمنحدرات:

يفضل ان لا يقل عرض الدرج عن 1.20 م ولا يزيد ميل المنحدر عن 1:10.

4.2.2.2 -دورات المياه:

يمكن الوصول إليها من البهو ومن الصالة الرئيسية.

5.2.2.2 -القاعة:

تخصص مساحة 0.80م² للشخص بالقاعة شاملة الممرات.

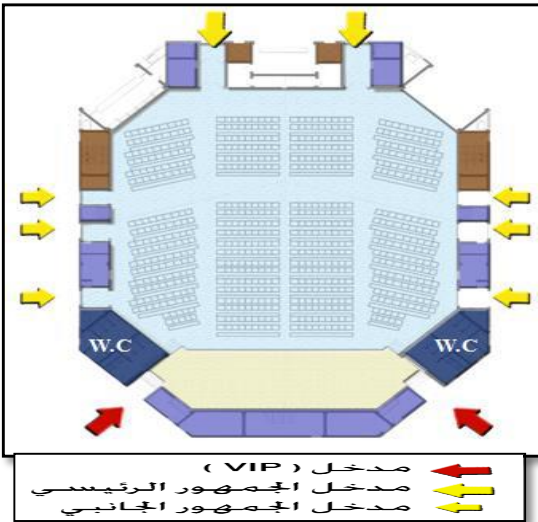

الشكل 38: مسقط أفق يوضح المداخل والمخارج والسلالم

ومنحدرات قاعة المؤتمرات

المصدر: <https://idtc.najah.edu/ar/articles08/01/2022>

6.2.2.2 - خشبة المسرح (المنصة):

ارتفاعها من 1.05 - 1.20 م عن أرضية الصالة
وإما ان تكون مستوية أو بها ميل بسيط ناحية
الجمهور وتمتد داخل الصالة لمسافة 4,50 م.

7.2.2.2 - رؤية منصة القاعة:

الهدف هو تمكين كل مشاهد من الرؤية الواضحة
لقاعات المؤتمرات من فوق رأس الشخص الجالس أمامه
مما يجعل هناك ضرورة لإمالة أرضية الصالة. اقل
جسم تستطيع العين رؤيته على بعد 15 م.

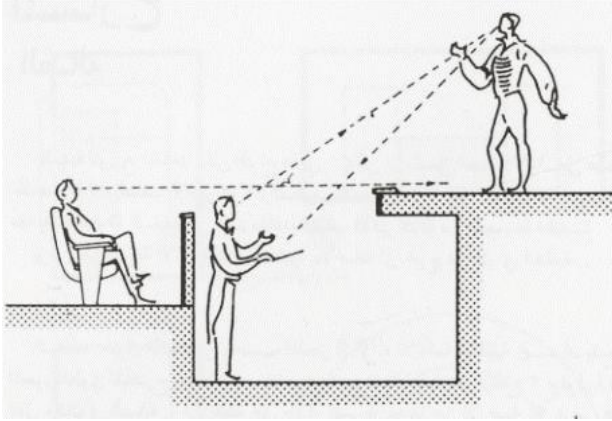

الشكل 39: مستوى النظر لمنصة القاعة

المصدر: نوفرت النسخة العربية ص 347 2022/01/10

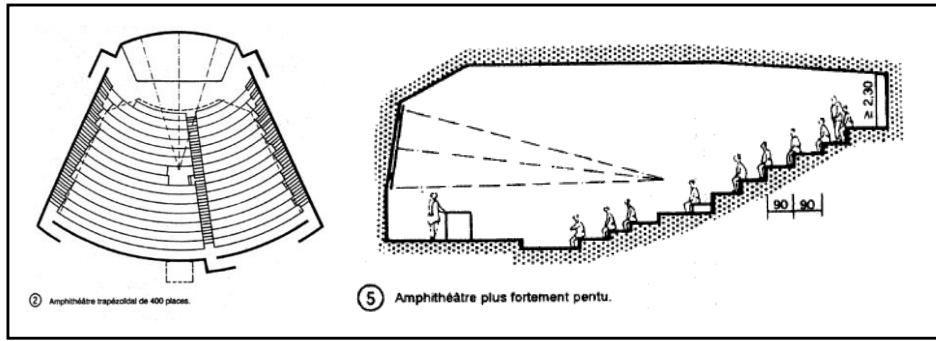

الشكل 40 : دراسة الزاوية المناسبة للرؤية داخل القاعة

المصدر: نوفرت 08 ص 329،328 2022/01/10

8.2.2.2 -الميل والانحدار:

1-أقصى ميل لانحدار الصالة 1 : 10 .

2 -المسافة بين العين وظهر الكرسي 15 سم.

3 -المسافة الرأسية بين عين المشاهد وأرضية
الصالة 160 سم.

4-الحد الأدنى للمسافة الرأسية بين أشعة الرؤية
للمشاهدين 15 سم.

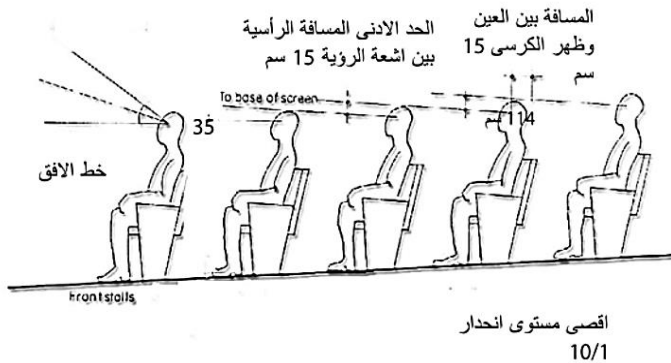

الشكل 41: مدى الميل بين الكراسي داخل القاعة

المصدر: <https://idtc.najah.edu/ar/articles08/01/2022>

9.2.2.2 - توزيع المقاعد في صالة الجمهور :

- توزيع جميع المقاعد اللازمة للصالة بالكامل توزيعاً موفقاً بالنسبة لميول زوايا النظر الرأسية منها والأفقية بالنسبة لحدود فتحة خشبة القاعة.
الحد القصي لبعد الفرد عن خشبة القاعة هو 45-50 متراً.

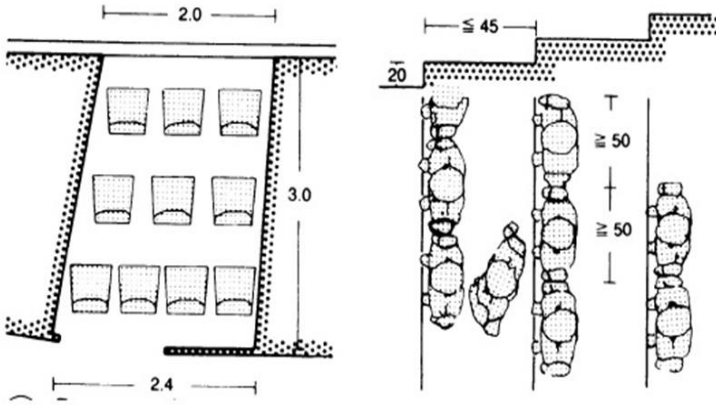

الشكل 42: توزيع المقاعد والبعد فيما بينها

المصدر: نوفرت 08، ص 489 2022/01/10

10.2.2.2 - كراسي القاعة:

* يجب أن تكون المسافة بين خلف الكرسي لخلف الكرسي من 86 سم إلى 144 سم، حيث تكون المسافة الأخيرة مناسبة للمتفرج.
يجب أن يكون عرض الممرات عند مستوى القاعة 2,30 م.

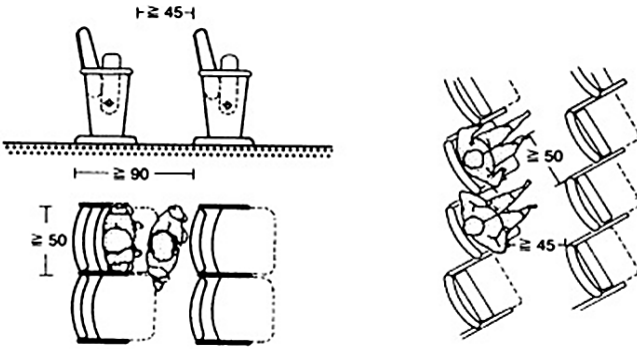

الشكل 43: أبعاد المقاعد والمسافة بينهم

المصدر: نوفرت 08، ص 489 2022/01/10

* إذا كانت مساحة القاعة أكثر من 350 م²

فإنه يجب زيادة عرض الممرات بمقدار 15 سم لكل 50 م².

11.2.2.2 - الأبواب:

يكون عرض الأبواب بمقدار 1م لكل 100 م² من مساحة القاعة بحد أدنى.

كما لا يجب فتح الأبواب الخارجية للقاعة مباشرة على القاعة حتى لا يدخل الضوء مباشرة من الخارج ويحدث الإبهار للعين، وعلى ذلك فيجب وجود منطقة أو ممرات انتقالية بين داخل وخارج القاعة.

12.2.2.2 - التهوية:

وفي عملية التهوية داخل القاعة يكون مدخل الهواء من السقف والحوائط الجانبية، أما مخرج الهواء فيكون من تحت مقاعد المتفرجين.

13.2.2.2 -الإضاءة:

يجب أن تتمتع القاعة بإضاءة طبيعية جيدة وذلك باستخدام النوافذ الزجاجية بالسقف والحوائط بالإضافة إلى الإضاءة الصناعية أيضا.

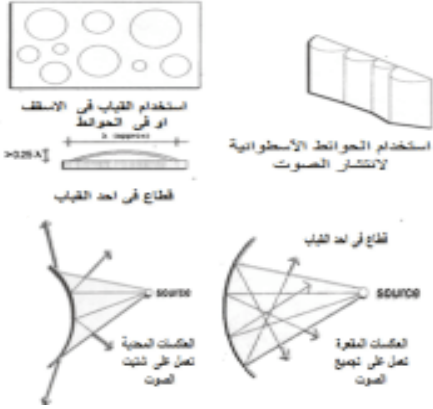

14.2.2.2 الحوائط:

يجب عمل الجدران الخلفية للصالات مستقيمة وليست مقعرة تكون جدران القاعة مصمتة تماما، ومحشوة بمواد عازلة للصوت ومكسوة بمواد مشتتة أو ماصة للصوت.

15.2.2.2 -الأسقف:

*من المفضل عمل تكسيرات كثيرة حيث أنها تساعد على تشتيت الصوت بدلا من تجميعه في مكان واحد.
*يجب الابتعاد عن الأسقف المقعرة بسبب تكوين البؤرة الصوتية.

*يجب ألا يكون السقف ناعما وموازيا للأرضية لأنه لو كانت الأرضية ناعمة أيضا فان الموجات الساكنة ستظل

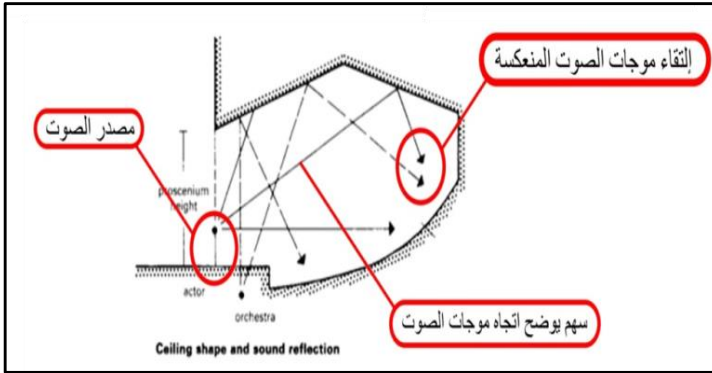

تتردد بين السطحين لمدة طويلة مما يخلق صدى صوتي.

*ثبت أن الأسقف الأفقية غير جيدة في توفير الصوت الجيد داخل القاعات حيث ينتج عنها منطقة ظل لا يصل إليها الصوت.

16.2.2.2 الفراغات الملحقة بالقاعة:

الشكل 45: طريقة تثبيت الاسقف ومعالجة الصوت

المصدر: نوفرت 08 ص 490 2022/01/10

-صالة مدخل القاعة: يجب أن يخرج الجمهور من القاعة إلى صالة تفرغ تكون مساحتها ملائمة لعدد الحضور لاستيعابهم تتطلب مساحة قدرها 1م 2 لكل مقعد.

-الكافتيريا : ويفضل أن تتصل بالبهو أو الردهة الرئيسية للقاعة ومطبخ الكافتيريا.

-صالات VIP

-غرف إدارية لخدمات الإعلام

الخلاصة:

ناقشنا في هذا الفصل الدراسة النظرية للموضوع بالتطرق إلى عدة مفاهيم وتعريف خاصة بمركز المؤتمرات وأهميته وأنواعه وحتى الأسس والمعايير التصميمية له وأهم عنصر فيه قاعة المؤتمرات بكل تفاصيلها ولوازمها. كذلك في هذا الفصل قمنا بتعريف الهيكلة المجالية واكتشاف عدة أنواع لها تعتبر حلول وأنظمة جديدة تلي احتياجات البناء حيث تضمن الاستقرار وتحقق مساحات داخلية بدون دعائم وفي نفس الوقت تضيف جمالا داخليا وخارجيا للمشاريع إلا أننا في الأخير يجب أن نختار الهيكلة التي ستساعدنا في تصميم جيد وموفق لما يحتاجه مركز المؤتمرات الخاص بنا.

الفصل الثاني

الدراسة التحليلية العامة
لمشروع مركز مؤتمرات

مقدمة:

يهدف هذا الفصل إلى الدراسة التحليلية للأمثلة بأنواعها الكتابية والواقعية وأخرى خاصة بالموضوع، من خلال تحليل المخططات واستنتاج المعايير النظامية المطبقة فيه وبرنامجها، والتطرق إلى الهيكله المجالية المستخدمة فيها التي هي في الأصل موضوع البحث وأهم التقنيات المستعملة و الأنظمة الإنشائية، من ثم انتقلنا إلى تحليل الأمثلة الكتابية القريبة لبرنامج المشروع والتي طبقت فيها الهيكله المجالية بدقة واستنتاج أنواعها وفهمها من أجل محاولة الاستفادة من هاته الأفكار المعمارية الحديثة حتى يتسنى لنا تصميم مشروع متكامل وظيفيا وهيكليا وجماليا بالإضافة إلى التطرق لتحليل الأرضية والاستفادة أيضا من كل نتائجها لجعل المشروع مدمج في المحيط وفي الأخير استخراج البرنامج المقترح من الأمثلة المدروسة سابقا.



الصورة 01: الواجهة الأساسية للمشروع
المصدر: الطالبة 2022

1 تحليل الأمثلة الخاصة بالمشروع

1.1 قاعة محاضرات قطب شتمة بسكرة

1.1.1 البطاقة التقنية للمشروع

المهندس المعماري: مجموعة باهوك

خوجة عمار - عريوات - حفيظي بشير - ومان - بركات

سنة الافتتاح: 2016

الموقع: الجامعة محمد خيضر بسكرة (قطب الجامعي شتمة بسكرة)

مساحة الأرضية: 7000 م²

المساحة المبنية الاجمالية: 2405 م²

2.1.1 الدراسة العمرانية:

1.2.1.1 دراسة الموقع:

يقع المشروع في ولاية بسكرة بجامعة محمد خيضر القطب الجامعي شتمة (داخل الحرم الجامعي).



الشكل 46: موقع المشروع بالنسبة للمدينة

المصدر: Google-Earth (24/01/2022)

بتصرف الطالبة



2.2.1.1 المحيط المجاور:

يتموضع المشروع بجوار مجموعة من الكليات بالقرب من كلية العلوم الإنسانية والاجتماعية والمكتبة المركزية.

الشكل 47: المحيط المجاور للمشروع

المصدر: Google earth (24/01/2022) /بتصرف الطالبة

3.2.1.1 دراسة مخطط الكتلة

1.3.2.1.1 دراسة الموصولية:

موصولية جيدة مباشرة من الطريق الوطني 31 من مدينة بسكرة الى جهة شتمة مما يسهل الوصول الجيد للزوار والمستعملين

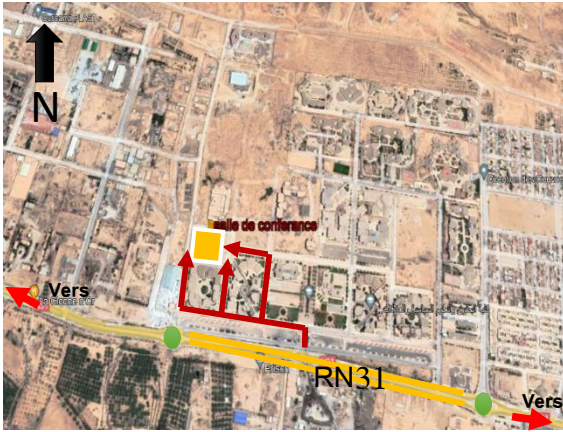

طريق ميكانيكي يؤدي الى القاعة

الطريق الوطني 31

الشكل 48: دراسة الموصولية للمشروع

المصدر: Google earth (24/01/2022)

بتصرف الطالبة

2.3.2.1.1 المداخل:

يتكون المشروع من مدخلين مباشرين

المدخل الأول: مدخل عام من الطريق الوطني RN31 الى مدخل الجامعة، من خلال طريق ثانوي، وهو خاص بالطلبة والأساتذة والزوار VIP.

المدخل الثاني: مدخلين للمشروع مدخل عام بمحاذاته موقف سيارات ومدخل خاص بالزوار VIP، إذن مداخل الأرضية تختلف حسب الوظيفة.



مدخل رئيسي عام للقبة
مدخل الى المشروع

الشكل 49: مداخل أرضية المشروع

المصدر: Google earth (24/01/2022)

بتصرف الطالبة

3.3.2.1.1 دراسة التدفق

هناك تنوع في التدفق، تدفق ميكانيكي جيد وتدفق راجلين لتموضعه داخل الحرم الجامعي.



الشكل 50: دراسة التدفق الى المشروع

المصدر: Google earth (24/01/2022)

بتصرف الطالبة

4.3.2.1.1 المبني والغير المبني

نلاحظ ان نسبة مساحة المبني أكبر من المساحات الخضراء

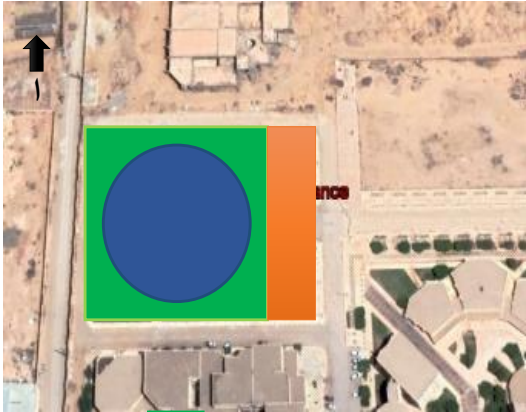

الشكل 51: المبني وغير المبني حول المشروع

المصدر: Google earth (24/01/2022) /بتصرف الطالبة

4.2.1.1 الواجهات

إيقاع بسيط ومتكرر للواجهات.

-استعمال التناظر.

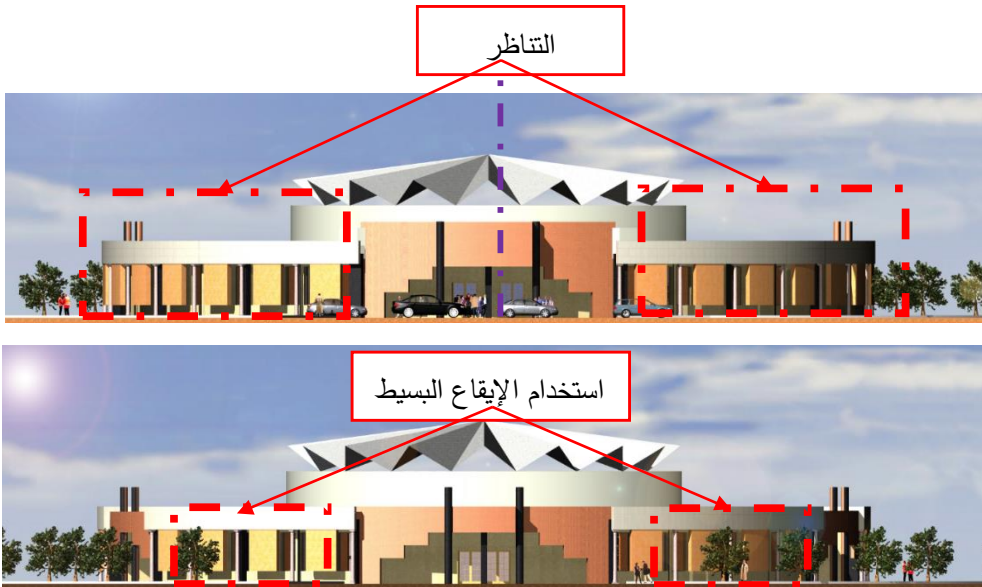

الشكل 52 و 53: دراسة واجهات للمشروع
المصدر: مكتب باهوك 2022 بتصرف الطالبة.



الشكل 54: دراسة واجهات لمشروع

المصدر: الطالبة 2022

3.1.1 الدراسات المعمارية

1.3.1.1 تقديم المخططات

- يجمع المشروع عدة مجالات مختلفة داخل المبنى على شكل دائري.
- يتكون المشروع من طابق ارضي 4,32م + نصف طابق علوي 8,12م.
- الارتفاع الكلي هو 16,30 م أعلى علو بالقاعة الرئيسية

2.3.1.1 التنظيم المجالي

- توسط القاعة الكبرى (قاعة المحاضرات) باقي المجالات حيث تفتح أبوابها على الرواق والبهو الذي بدوره يعمل على توزيع الحركة افقيا ورأسيا حيث يربط المستويين حركيا بواسطة سلالم عادية على جانبي هذا الأخير.
- المكاتب والقاعات متصلة بالبهو عن طريق رواقين ومحيطه بالقاعة الكبرى.
- الطابق الارضي

- قاعة المحاضرات أكبر قاعة تتسع ل 600 شخص، دائرية الشكل تتمركز المشروع لها مدخلين مدخل عام ومدخل VIP ومخرجين للنجدة. مساحتها 2م780
- تقع المنصة من جهة المدخل الثاني للمشروع، أما الكراسي تموضعهم على شكل اقواس حسب توجيه زاوية النظر.
- هناك مجالات وراء منصة القاعة تتمثل في: قاعة كبار الشخصيات VIP 130 م2
- قاعة ما وراء المنصة 120 م2
- غرفة تقنية 120 م2

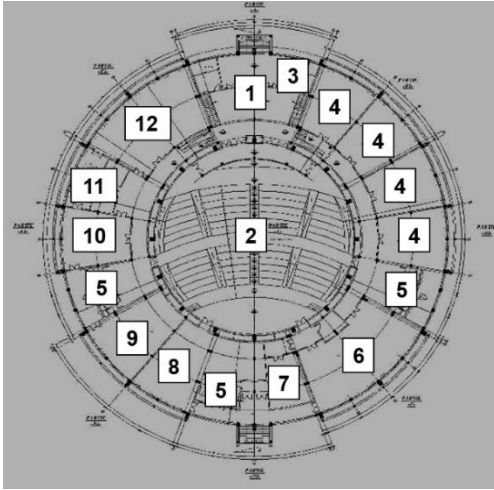

الشكل 55: مخطط الطابق الأرضي لقاعة المحاضرات
المصدر: مكتب باهوك 2022

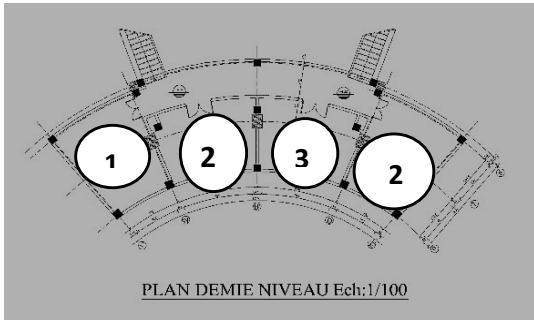

الشكل 56: مخطط النصف العلوي لقاعة المحاضرات
المصدر: مكتب باهوك 2022

- قاعة مخصصة للشرفين 50 م2

- دورة مياه نساء / رجال مع مدخل VIP من الجهة الغربية
أما من جهة مدخل الجمهور الجهة الشرقية هناك بهو
مركزي مساحته 120 م2، على يمينه مخزن 19م2 وعلى
يساره مكتب خاص بالأمن 16 م2.

- 4 غرف اجتماعات 200 م2، 2 م50 للغرفة الواحدة موزعة
على التوالي يسار القاعة الكبرى، أيضا نجد على يمين قاعة
عرض 120 م2 و3 مخازن النادي 50 م2.

- مراحيض + مجال الحركة موزعين حول
القاعة 555 م2.

الطابق نصف علوي

2 مكتب اعلام الي 32م2 (16م2 للمكتب واحد)

2 مكتب سمعي بصري 16 م2

3 قاعة المشروع 16 م2

3.3.1.1 التنظيم الوظيفي

- الفراغات كانت مدروسة حيث تموضع المجالات كلها حول القاعة ساعدت في تسهيل حركة المستخدمين داخل المبنى، حيث وزعت ثلاثة مجالات مهمة تلبي حاجيات المستعملين (قاعات الاجتماعات، قاعة العرض، قاعة كبار الشخصيات)، وجود مجال الحركة (الرواق) كذلك يسهل الانتقال بين المجالات.

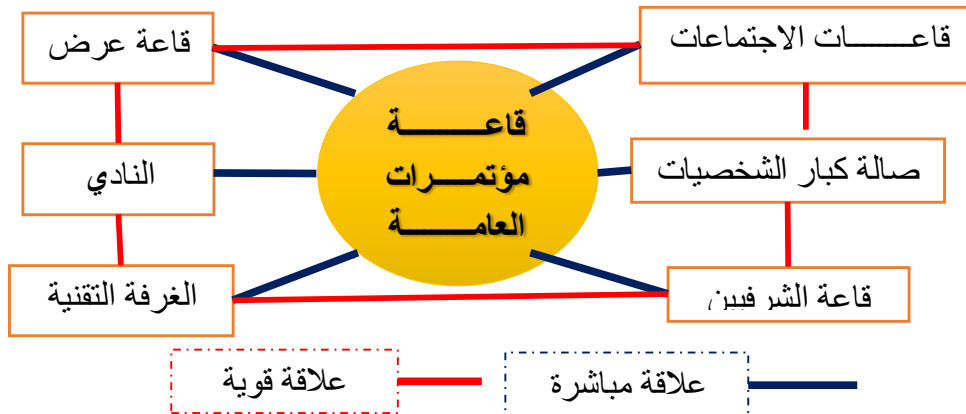

الشكل 57: التنظيم الوظيفي بين المجالات

المصدر: الطالبة 2022

4.3.1.1 دراسة الحركة

الحركة الأفقية تم توزيع الحركة وفق حركة أفقية بين كافة المجالات حسب مسارات دائرية، من خلال البهو.

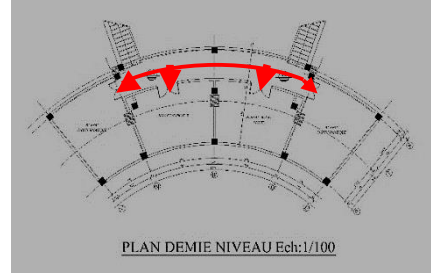
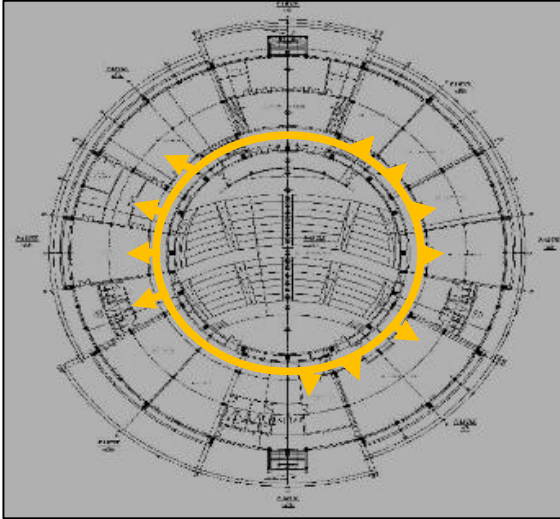

الشكل 58: توزيع الحركة الأفقية الطابق الأرضي والنصف علوي لقاعة المحاضرات

المصدر: مكتب باهوك 2022

الحركة العمودية تمثلت الحركة العمودية من خلال السلالم التي تربط المجالات في الطابق الأرضي بنصف العلوي. السلالم تعمل على توزيع الحركة رأسياً حيث يرتبط المستويين (الطابق الأرضي والمستوى الثاني) حركياً بواسطة سلالم عادية.

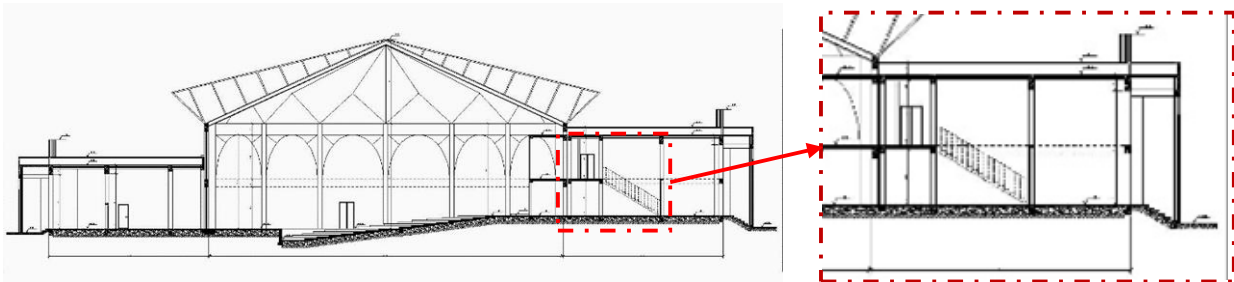

الشكل 59: دراسة الحركة العمودية من خلال المقطع داخل المشروع

المصدر: مكتب باهوك 2022

5.3.1.1 دراسة الإضاءة

طبيعة الإضاءة: اضاءة طبيعية جانبية، نسبة الإضاءة الطبيعية في المشروع حسب حاجيته في المجال

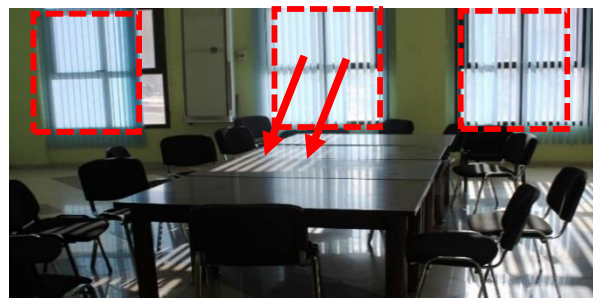

الشكل 60 و 61: دراسة الإضاءة الطبيعية داخل المجال

المصدر: الطالبة 2022

- طبيعة الإضاءة الاصطناعية جانبية ورأسية
- نلاحظ ان الإضاءة الاصطناعية كافية خاصة في القاعة الكبرى

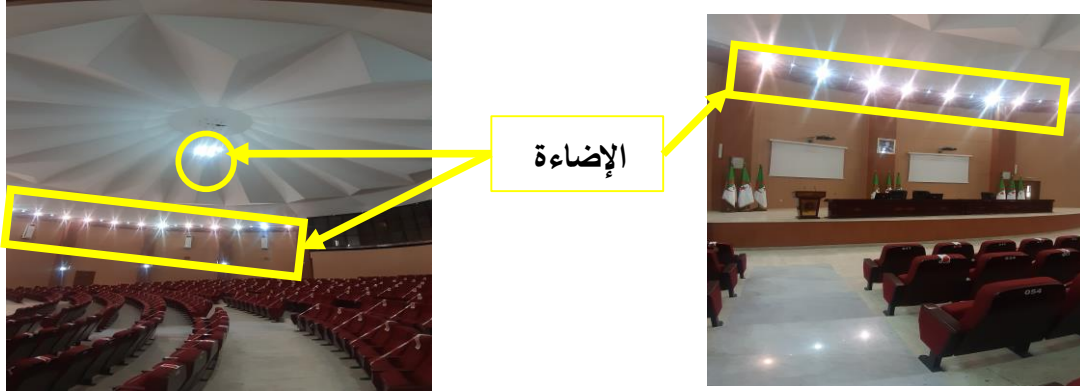

الشكل 62: دراسة الإضاءة الاصطناعية داخل المجال

المصدر: الطالبة 2022

6.3.1.1 الدراسة التقنية

1.6.3.1.1 النظام الانشائي

تم الاعتماد على نوعين من الهيكلية عمود كمره: بالنسبة لجميع المجالات الموجودة هيكلية مجالية: تمثلت في قاعة المحاضرات العامة حيث تم استخدام هيكلية مطوية لإنشاء السقف، مادة السقف المستخدمة في القاعة هي المعدن (la structure en charpente métallique)

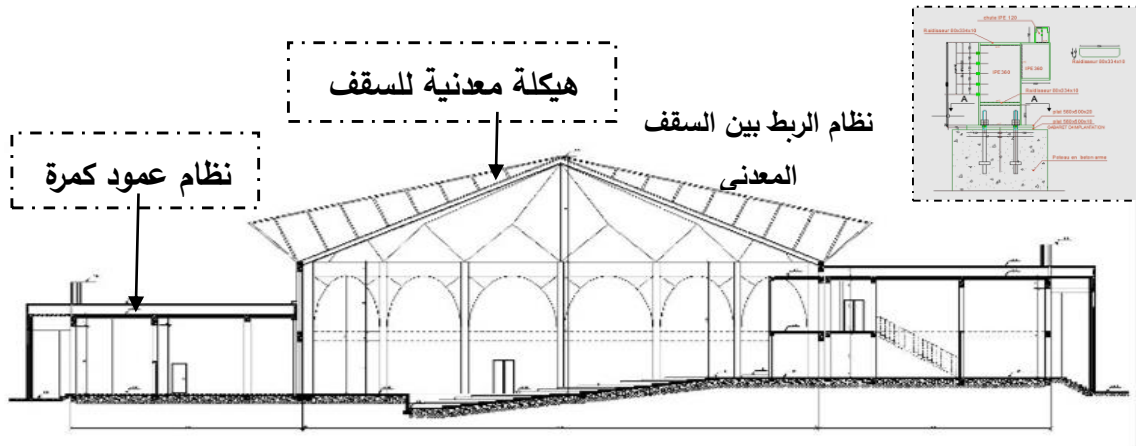

الشكل 63: مقطع طولي لقاعة المحاضرات

المصدر: مكتب باهوك 2022

2.6.3.1.1 السقف

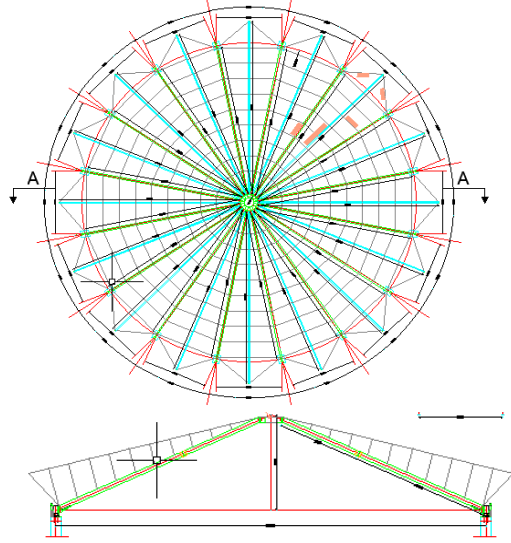

الشكل 64: منظر علوي ومقطع عرضي طولي لسقف لقاعة المحاضرات
المصدر: مكتب باهوك 2022

- عبارة عن مجموعات من الألواح مسطحة (الوجوه)،
الألواح على شكل مثلثات لمتصلة ببعضها البعض،
بحيث يكون النظام الهيكلي قادرًا على ذلك دعم الأحمال
دون الحاجة إلى عوارض دعم إضافية على طول
الحواف التبادلات.

2.1 مركز داليان الدولي للمؤتمرات

سبب اختيار المشروع:

- يجمع المشروع بين وظائف مختلفة تتدرج ضمن مبنى واحد يعكس الثراء الفراغي والوظيفي (مركز مؤتمرات، مسرح ودار أوبرا، معرض، خدمات) بالإضافة إلى كونه يحتوي على:
- هيكله مجالية متطورة تلبية احتياجات المشروع والمنطقة والمستخدم (الزوار).
 - حيابة المشروع على تكنولوجيا متطورة خاصة من ناحية تقنية البناء والوسائل المستعملة والتفاعل بينهما.

1.2.1 البطاقة التقنية

المهندس المعماري: شركة كوب هيملبو

Coop Himmelbau

الموقع: مدينة داليان الصينية

سنة التخطيط والبناء: 2008 سنة الافتتاح: 2012

المساحة الإجمالية للأرضية: 40000 م²

المساحة المبنية: 117650 م² عرضه: 200م، طوله

220م

عدد الطوابق: 8 طوابق

الارتفاع: 60 م



الشكل 65: مركز داليان

المصدر: www.archdaily.com 03/12/2021

موقع المشروع

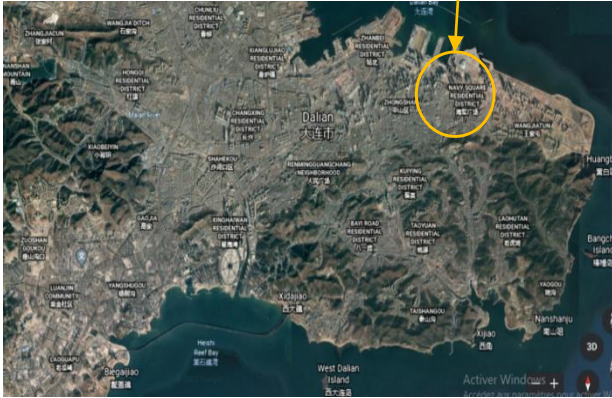

الشكل 66: تموقع المشروع بالنسبة للمدينة
المصدر: (03/12/2021) Google earth

2.2.1 الدراسة العمرانية:

1.2.2.1 دراسة الموقع:

يقع المشروع في مدينة داليان بالصين التي بدورها تعد ميناء بحري هام ومركز صناعي وتجاري وسياحي، يعد معلما للمدينة لتكون الواجهة الرئيسية للمشروع مواجهة لمحوري المدينة الرئيسي، ويتوسط قلب المدينة.

2.2.2.1 المحيط المجاور

يتميز المشروع بتموضعه قرب ميناء بحري ومركز صناعي وتجاري وسياحي، إذ أن الميناء الدولي للسفن السياحية تم انشائه بالقرب من المشروع.

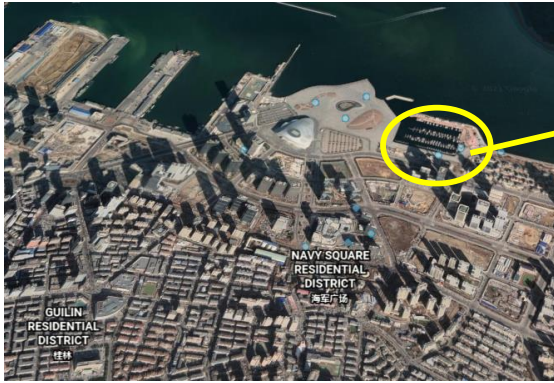

الشكل 67: المحيط المجاور للمشروع

المصدر: (03/12/2021) Google earth

3.2.2.1 دراسة مخطط الكتلة

1.3.2.2.1 دراسة الموصولية:

- موصولية جيدة بحرية وبرية بتواجدها قرب البحر بما في ذلك الاتصال بمحطة الرحلات البحرية.
- وجود محورين رئيسيين للمدينة مما يسهل عملية الوصول إلى المشروع.
- تمركزه في وسط المدينة يستقطب المارين عليها.

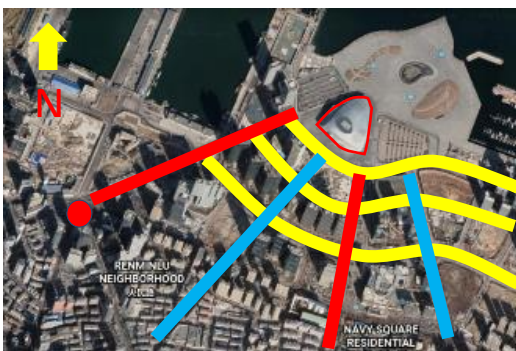

المحورين الرئيسيين
طريقين رئيسيين
طرق ثانوية



الشكل 68: دراسة الموصولية الى أرضية المشروع

المصدر: (03/12/2021) Google earth بتصريف الطالبة

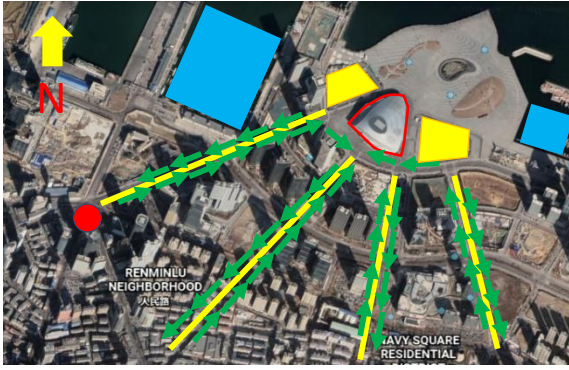

- تدفق ميكانيكي (السيارات)
- تدفق الراجلين
- ميناء السفن
- موقف سيارات

الشكل 69: دراسة التدفق الى أرضية المشروع

المصدر: Google earth (03/12/2021) / بتصريف الطالبة

2.3.2.2.1 دراسة التدفق

تدفق ميكانيكي لوقوع أرضية المشروع ضمن نسيج عمراني حركي نشط. تنوع الحركة في المنطقة لوقوعها قرب البحر ومقابلة للميناء مما يخلق تدفق ميكانيكي بحري، تدفق حركة الراجلين بنسبة كبيرة وكذا تدفق السيارات لوجود محورين رئيسيين يؤديان الى المشروع.

3.3.2.2.1 مداخل أرضية المشروع

- يتكون المشروع من ثلاث مداخل مباشرة من محاور المدينة.
- سيكون المدخل الرئيسي من البحر في المستقبل، بالإضافة إلى الاتصال بمحطة الرحلات البحرية.
- وجود مدخل خاص بمرآب السيارات من الجهة الجنوبية الغربية للأرضية.
- مداخل الأرضية منفصلة على حسب الاستخدام والوظيفة (مداخل السيارات - مداخل العمال - مداخل الزوار).

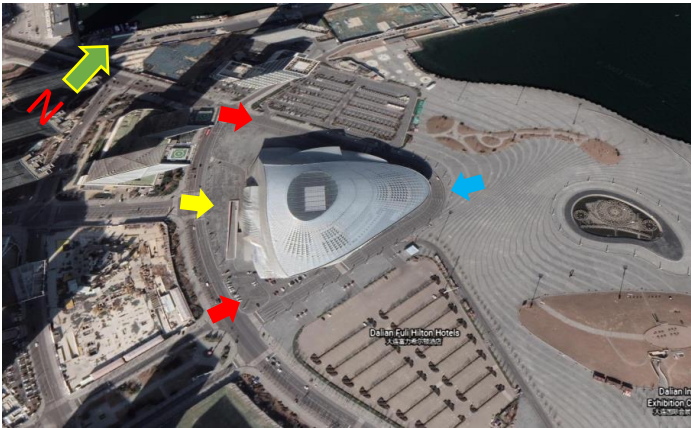

- مدخل الزوار
- مدخل العمال
- مدخل السيارات

الشكل 70: دراسة مداخل أرضية المشروع

المصدر: Google earth (03/12/2021) بتصريف الطالبة

4.3.2.2.1 المبنى والغير المبنى.

من خلال ما توضحه الصورة رقم 28 نلاحظ ان المساحات الحرة غير المبنية أكبر من المساحة المبنية المتمثلة في المشروع.



الجزء المبنى		الجزء غير مبني	
المساحات الخضراء		البحر	

الشكل 71: دراسة المساحة المبنية وغير المبنية للمشروع وما جاوره
المصدر: Google earth (03/12/2021) بتصرف الطالبة

4.2.2.1 معلمية المشروع

المشروع عبارة عن كتلة واحدة بارزة في المحيط من خلال الارتفاع الشاهق للمركز بحيث يبلغ ارتفاعه 60 م مما يميزه في المحيط أي انه بارز في المدينة من خلال حجمه الكبير و تظهر الهوية من خلال شكل المشروع المميز عن المحيط المجاور تمثل مهمة التصميم الحضري لمركز المؤتمرات الدولي داليان في إنشاء معلم يمكن التعرف عليه للامتداد المستقبلي لمحور المدينة الرئيسي.



الشكل 72: شكل ومعلمية المشروع

المصدر: موقع <https://coop-himmelblau.at> 03/12/2021

5.2.2.1 دراسة الواجهات

• يتميز المشروع بواجهات صماء انسيابية يغلب عليها المملوء عن الفارغ لاستخدام هيكل من فولاذ ملتوي فراغي.

شراخ معدنية من الألمنيوم
تساعد في إدخال الإضاءة والتهوية



الشكل 73: النظام المعماري لمعالجة واجهات المشروع

المصدر: www.Dezeen.com 05/12/2021

- مساحة الواجهة الخارجية 230600م² مغطاة بألواح معدنية من الألمونيوم هذا النظام لفحص اختراق الضوء يتحكم في الواجهات من المطر ويحافظ على التهوية ويوفر العزل الحراري.
- الواجهات مكسوة بهياكل فولاذية ممتدة من الأرض إلى السقف وتضمن الانفتاح والاستمرارية بين الأماكن العامة الداخلية والخارجية مع السماح للزوار بفهم التصميم العام للمركز.



الشكل 74 و75 و76 : واجهات المشروع

المصدر: 03/12/2021 www.archdaily.com

3.2.1 الدراسة المعمارية

1.3.2.1 تقديم المخططات

يجمع المشروع بين وظائف مختلفة، مثل مركز المؤتمرات ومسرح الأوبرا، ومركز المعارض، وموقف سيارات في الطابق السفلي، يتكون المشروع من 8 طوابق (طابق تحت ارضي وطابق ارضي + 6 طوابق).

1.1.3.2.1 برنامج التوزيع المجالي

الطابق الأرضي، +00.00 م، يميز إمكانية الوصول لمجموعات مختلفة من المستخدمين، المستوى التالي +10.20 م. تقع الصالات وغرف المؤتمرات في مستوى +15.30 م فوق المدخل. يوزع المبنى مستويات صالاته العديدة +15.30 م +17.85 م +23.00 م +28.50 م +34.00 م

التنظيم المجالي للقطاعات الكبرى المكونة للمشروع والعلاقة فيما بينها:

تقع مساحات العروض والمؤتمرات على ارتفاع +15.30 م فوق قاعة المدخل. يقع المسرح الكبير، الذي تبلغ سعته 1600 مقعدًا وبرج المسرح، وقاعة المؤتمرات المرنة المجاورة مباشرة والتي تضم 2500 مقعدًا، في قلب المبنى. مع هذا الترتيب يمكن استخدام المسرح الرئيسي لقاعة المسرح الكلاسيكي وكذلك للقاعة متعددة الأغراض المرنة. تم تجهيز القاعة الرئيسية أيضًا بمناطق خلف الكواليس كما هو الحال في المسارح التقليدية ودور الأوبرا. هذا المخطط مناسب لتوسيع نطاق الخيارات لاستخدام هذه المساحة: من المؤتمرات والموسيقى والمسرح حتى الأوبرا الكلاسيكية، مع القليل من الاستثمار الإضافي.

تتوضع القطاعات الأساسية الكبرى المكونة للمشروع أفقياً ورأسياً بشكل متسلسل حيث يلعب البهو الرئيسي دور هام في تنظيم مختلف القطاعات والربط فيما بينها



الطابق الأول +10,20



الطابق الأرضي +0,00

الشكل 77 و 78: مخططات المشروع من اليمين الطابق الأرضي وعلى اليسار الطابق الأول

المصدر: www.archdaily.com 03/12/2021

الطابق الثاني + 15,30 والثالث مكرر + 17,85

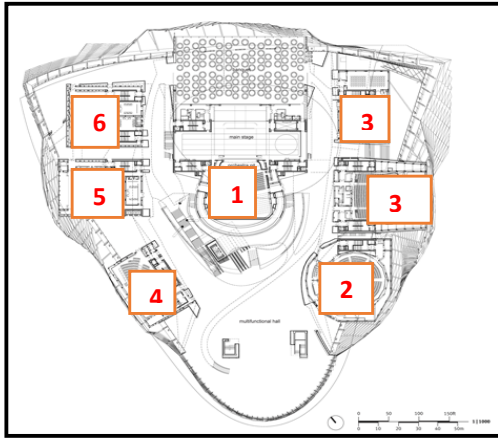

1. الأوبرا.
2. قاعة مؤتمرات دائرية متعددة الاستعمالات.
3. قاعة مؤتمرات.
4. قاعة مؤتمرات نصف دائرية.
5. قاعة مؤتمرات متعددة الاستعمالات.
6. قاعة مؤتمرات متعددة الاستعمالات.

الشكل 79: المخطط التوزيعي للمجالات للطابق المكرر

المصدر: www.archdaily.com 03/12/2021

الطابق الرابع +23,00

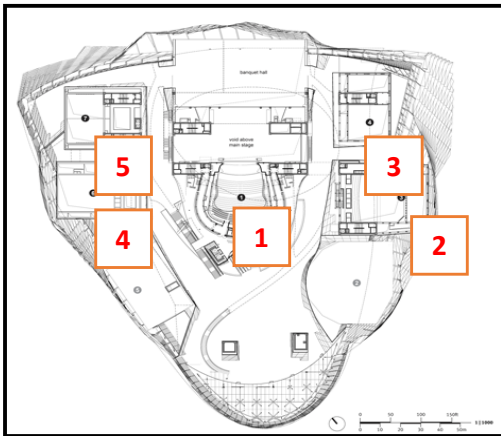

1. الأوبرا 1668.
2. قاعة مؤتمرات.
3. قاعة مؤتمرات.
4. قاعة مؤتمرات متعددة الاستعمالات.
5. قاعة مؤتمرات متعددة الاستعمالات.

الشكل 80: المخطط التوزيعي للمجالات الطابق الرابع

المصدر: www.archdaily.com 03/12/2021

الطابق الخامس +28,50 والطابق السادس مكرر 34,00 +

1. قاعة مؤتمرات

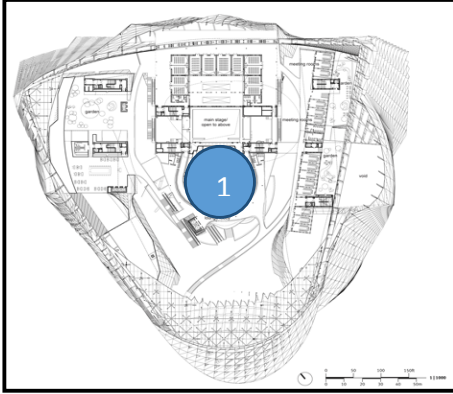

الشكل 81: المخطط التوزيعي للمجالات للطابق المكرر الخامس والسادس

المصدر: www.archdaily.com 03/12/2021

2.3.2.1 التنظيم الوظيفي:

التنظيم الوظيفي للقطاعات الكبرى المكونة للمشروع والعلاقة فيما بينها:

- يجمع المشروع بين وظائف مختلفة تتألف ضمن مبنى واحد متكامل يعكس الثراء الفراغي والوظيفي (مركز مؤتمرات، مسرح ودار أوبرا، معرض، قبة خدمات)
- رتبت فراغات المؤتمرات الأصغر مساحة مثل اللؤلؤ حول القاعة، مما يوفر اتصالاً قسيراً جداً بين المناطق المختلفة، وبالتالي توفير الوقت أثناء الانتقال بين المجالات والوحدات المختلفة، وتمتلك معظم غرف المؤتمرات ميزة توزيع الإضاءة العلوية النهارية، من خلال هذا الترتيب المفتوح والمرن شكلت فراغات المسرح والمؤتمرات على المستوى الرئيسي نوعاً من التنظيم الفراغي وسهولة التنقل بين المجالات وتقادي الازدحام.

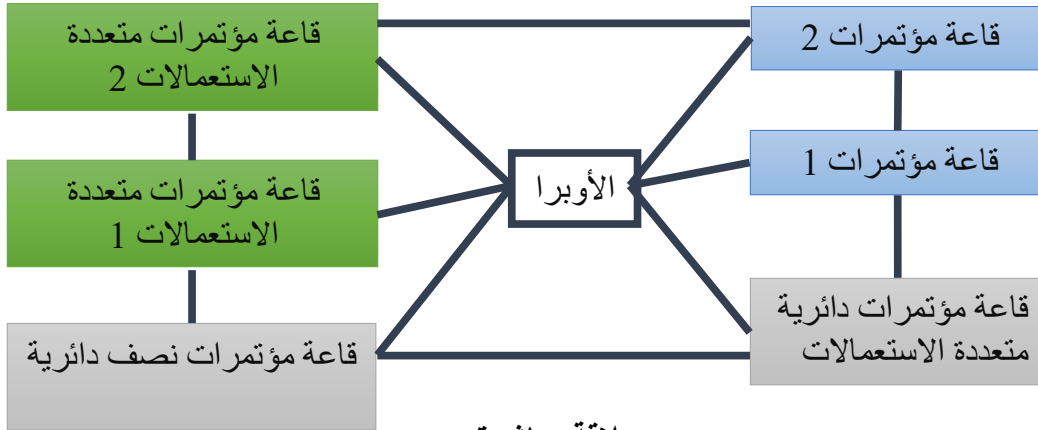

علاقة مباشرة

الشكل 82: مخطط وظيفي للعلاقة المباشرة بين المجالات

المصدر: الطالبة 2022

3.3.2.1 دراسة الحركة

الحركة الأفقية: يتم توزيع الحركة الأفقية حسب أنواع المسارات الموجودة

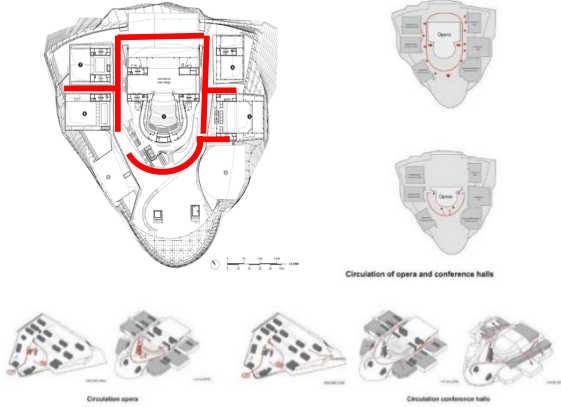

الشكل 83: توزع الحركة ضمن المبنى (الحركة بين قاعات المؤتمرات - حركة الأوبرا - الحركة بين قاعات المؤتمرات والأوبرا)
المصدر: www.archdaily.com 03/12/2021

الحركة العمودية:

تتمثل الحركة العمودية في استخدام السلالم الرئيسية الخاصة بالزوار وبمخارج النجدة والمصاعد المخصصة لذوي الاحتياجات الخاصة، المنحدرات (les rampes) لاستخدام الزوار من اجل مشاهدة العروض لخلق حيوية اثناء الانتقال بين الطوابق، كذلك لتنقل السيارات الى المرآب لتواجهه، في الطابق السفلي وتوصيل الشاحنات والتخلص من النفايات، وبالتالي تحرير الطريق الأمامي للمداخل من حركة المرور العابرة.

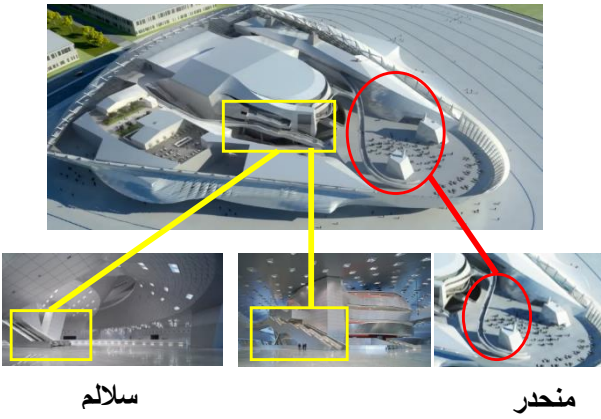

الشكل 84: دراسة الحركة العمودية المستخدمة في المشروع
المصدر: <https://coop-himmelblau.at> موقع 03/12/2021

4.3.2.1 دراسة الإضاءة:

الإضاءة الطبيعية: تمت القيام بدراسة دقيقة للمبنى قبل تصميمه من أجل الاعتماد على الإضاءة الطبيعية داخل المبنى والاستفادة منها.

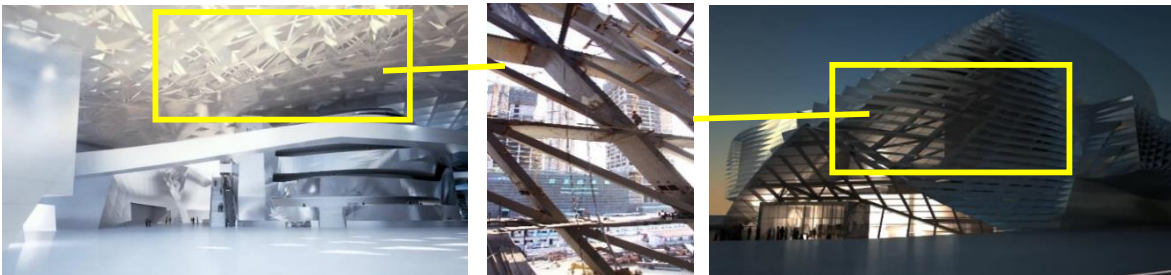

الشكل 85 و 86 و 87: طريقة تصميم الواجهات للاستفادة من الإضاءة الطبيعية داخل المبنى

المصدر: (www.archdaily.com 03/12/2021)

الإضاءة الاصطناعية: تمتلك معظم غرف المؤتمرات ميزة توزيع الإضاءة العلوية الاصطناعية بحيث تم تصميم



أشكال خاصة للإضاءة مثل اللؤلؤ مما تقدم إضافة جمالية للسقف، وبالتالي توفير حيوية ومنظر جمالي أثناء الانتقال بين المجالات المختلفة أو أثناء استعمال المجال لتلفت انتباهه ولكي لا يشعر بالملل أثناء العمل.

- تنوع أشكال مصادر الإضاءة حسب المجال من حيث الاستعمال ومدة المكوث فيه.

الشكل 88 : أشكال الإضاءة الاصطناعية الداخلية

المصدر: 03/12/2021 موقع <https://coop-himmelblau.at>

5.3.2.1 الدراسة التقنية

1.5.3.2.1 النظام الإنشائي

○ تعتمد قاعات الأوبرا والمؤتمرات بالإضافة إلى مناطق الوصول على البناء الفولاذي على شكل الأرضية، والذي تم تصميمه جزئياً كهيكل مركب، يرتفع الهيكل بأكمله 7 أمتار عن مستوى سطح الأرض ويدعمه 14 محوراً عمودياً من الصلب المركب والخرسانة. يربط هيكل الواجهة المحكم بشكل مزدوج طبقتين من الطاولة والسقف، مما يخلق هيكلًا محملاً للغطاء (بنية قشرية تحمل الحمولات).

○ تعتمد الفكرة الإنشائية على بنية الساندويش ثلاثية الأبعاد sandwich tridimensionnelle structure المكونة من عنصرين: "الأرضية" والسقف"، تستخدم الأنظمة الرئيسية للهياكل ثلاثية الأبعاد على هياكل فولاذية تساعد في حمولات السقف ولسهولة تصميم تموج شكل السقف .

من اليسار إلى اليمين كما يوضحه الشكل 44

○ الأنوية والأعمدة (ربط شاقولي بيتوني فولاذي). تليها الأرضية (الطاولة table) عبارة عن هيكل فولاذي فراغي).

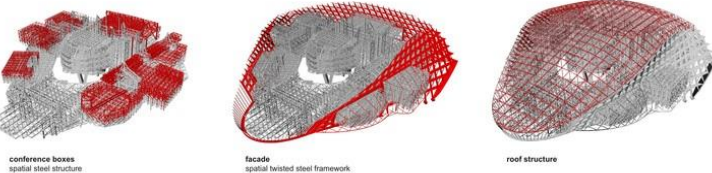
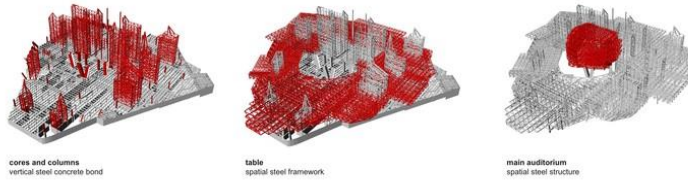

○ القاعة الرئيسية (هيكل فولاذي فراغي).
○ صناديق قاعات المؤتمرات (هيكل فولاذي).

○ الواجهة (هيكل فولاذي ملتوي فراغي).

○ الهيكل المشبكية للسقف.

الشكل 89: الهيكل الإنشائية وهيكل السقف الخاصة بالمركز

المصدر: موقع <https://twentytwo.com> 05/12/2021

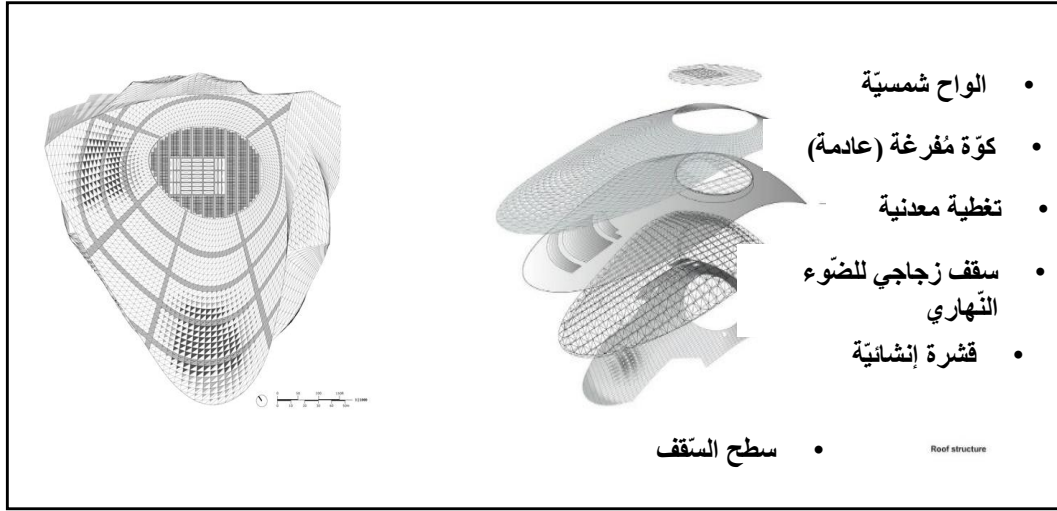

الشكل 90: هيكله وتكسيه السقف الخاصة بالمركز
المصدر: موقع <https://twentytwo.com> 05/12/2021

:

3.1 مركز المؤتمرات كان

اسباب اختيار المشروع:

- يحتوي مركز المؤتمرات كان على بنية متعددة الاستخدامات مع وظائف رائعة برنامج قريب لمثل هاته المشاريع في الجزائر.



الشكل 91: واجهة المشروع

المصدر: www.caen-evenements.com 26/01/2022

1.3.1 البطاقة التقنية:

المهندس المعماري: النورماندي جان ماري شوفالييه

الموقع: مدينة كان فرنسا.

السنة: شيد في عام 1987

المساحة: 4000 م² من المساحات المعيارية.

2.3.1 الدراسة العمرانية:

مركز مؤتمرات كان هو مركز ترفيه ومؤتمرات يقع في كان الفرنسية. يتكون من هيكل متعدد الأغراض ويضم المجمع مدرجا يتسع لـ 539 مقعدا، ومساحة متعددة الوظائف تزيد عن 1000 م².

1.2.3.1 دراسة الموقع:

يقع المشروع في مدينة كان الفرنسية في شارع ألبرت سورل Albert sorel حي المركز القديم.

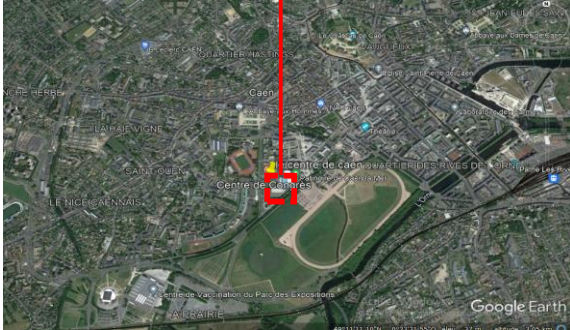

الشكل 92: موقع المشروع بالنسبة للمدينة

المصدر: Google earth (27/01/2022) بتصرف الطالبة

2.2.3.1 الادمج العمراني

- خضوع المشروع للطريق الرئيسي المقابل له مع النسيج العمراني الذي ينتمي اليه.

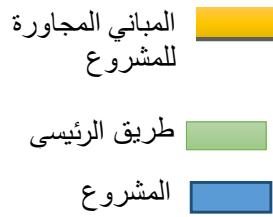

الشكل 93: الادمج العمراني للمشروع مع المحيط المجاور له

المصدر: Google earth pro (27/01/2022) بتصرف الطالبة

3.2.3.1 دراسة مخطط الكتلة:

1.3.2.3.1 دراسة الموصولية:

يتوضع المبنى في موقع استراتيجي، حيث تتشكل الموصولية من تقاطع طريقان رئيسيان وطرق ثانوية، وتكون بذلك موصولية المشروع مباشرة من خلال الطريق الرئيسي.



الشكل 94: دراسة الموصولية الى المشروع

المصدر: Google earth pro (27/01/2022) بتصرف الطالبة

2.3.2.3.1 دراسة التدفق

هناك تنوع في التدفق كما هي موضحة في الصورة 65، تدفق ميكانيكي قوي جدا لتموضعه قرب طريق رئيسي نشيط حركيا ووجود عدة مواقف سيارات خاصة بالمشروع وتدفق راجلين ضعيف.

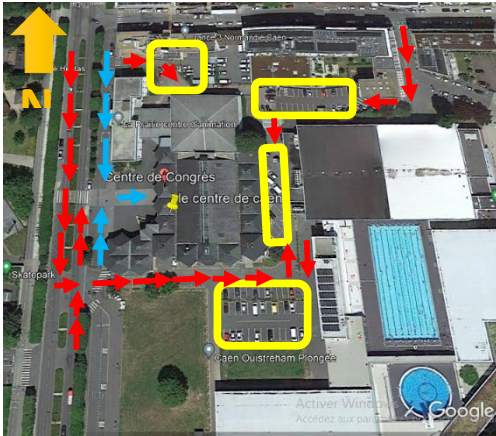

الشكل 95: دراسة التدفق الميكانيكي والراجلين الى المشروع

المصدر: Google earth pro (27/01/2022) بتصرف الطالبة

3.3.2.3.1 دراسة المداخل

للأرضية 3 مداخل مباشرة على المساحة الطولية المقابلة للطريق الرئيسي، مدخل في الوسط يسمح للزوار بالتحرك بسلاسة بين المساحات ومدخلين مباشرين لمواقف السيارات أي تم الفصل بين مدخل الزوار ومدخل لمواقف السيارات.



الشكل 96: دراسة المداخل الى ارضية المشروع

المصدر: Google earth (27/01/2022) بتصرف الطالبة

4.3.2.3.1 المبني والغير المبني

نلاحظ ان الجزء المبني أكبر يشغل المساحة الكبرى اما الباقي ينقسم الى غير مبني المتمثل في التهيئة امام المشروع والمساحات الخضراء ومواقف السيارات.

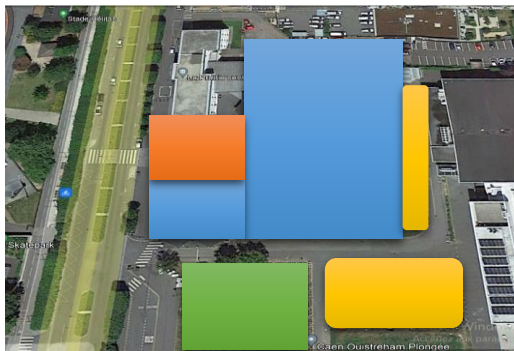

الشكل 97: دراسة المداخل الى ارضية المشروع

المصدر: Google earth (27/01/2022) بتصرف الطالبة

3.3.1 دراسة الواجهات

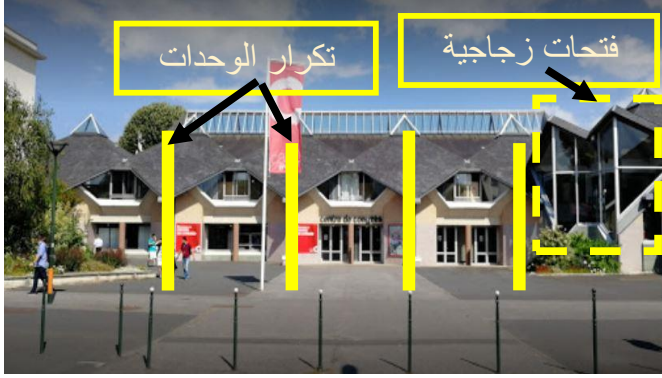

- واجهات المشروع ذات طابع معماري مصممة حسب الطراز الفرنسي.
- تم استخدام الإيقاع البسيط وتكرار الوحدات تتميز بفتحات زجاجية كبيرة.

الشكل 98: واجهات المشروع

المصدر: www.caen-evenements.com 26/01/2022 بتصرف الطالبة

4.3.1 الدراسة المعمارية:

1.1.4.3.1 تقديم المشروع:

يتكون المشروع من طابقين يجمع المشروع عدة مجالات مختلفة ومجالات متعددة الوظائف.

2.4.3.1 التنظيم المجالي:

الطابق الارضي:

به 3 مداخل أمامية في الواجهة الرئيسية ومدخل جانبي يتكون من:

1. ردهة الاستقبال (متعدد الاستخدام). 2. البهو: على

شكل مستطيل يعمل توزيع الحركة بين المجالات.

3. القاعة المؤتمرات. 4 قاعة متعددة

الاستخدامات. 5. مجال الاستقبال (متعدد

الاستخدام).

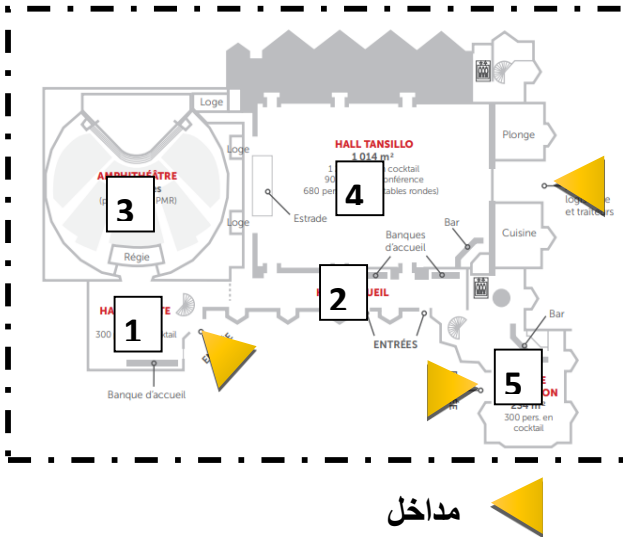

مداخل

الشكل 99: مخطط المجالات ومدخل المشروع

المصدر: www.caen-evenements.com 26/01/2022

- تقديم لمجالات الطابق الارضي

يتكون الطابق الارضي من:

_ ردهة الاستقبال: عبارة عن بهو بمساحة 236 يتكون من مجموعة من مكاتب الاستقبال موزعة داخله مع إمكانية استخدامها لاستراحة القهوة او منطقة عروض (كوكتيل) يستوعب 300 شخص (متعددة الاغراض).

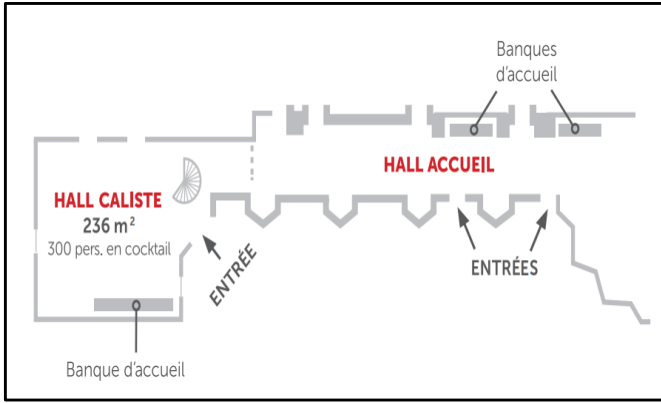

الشكل 100 : مخطط المشروع وموقع ردهة الاستقبال في المخطط

المصدر: www.caen-evenements.com 26/01/2022

بهو تانسيلو (قاعة متعددة الاستخدامات)

عبارة عن مساحة متعددة الاستخدامات المعارض والمطاعم والاجتماعات والوجبات والمسابقات بمساحة 1014م² يتسع ل 1200 شخص (كوكتيل)، 900 شخص في المؤتمر، 680 شخص في وجبات الطعام ارتفاعه 8 م به 3 مداخل من البهو ومدخل مخصص لدخول الخدمات اللوجستية ومقدم الطعام يقع هذا البهو

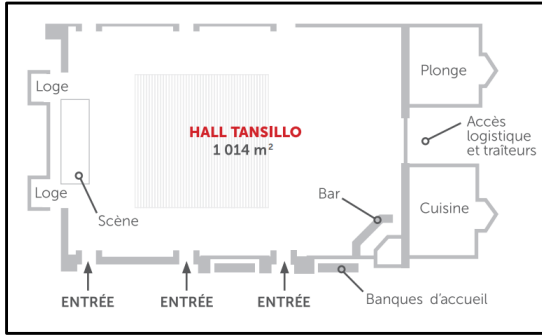

الشكل 101: القاعة (البهو) ومداخلها في المخطط

المصدر: www.caen-evenements.com 26/01/2022

على يمين قاعة المحاضرات به 2 غرف تبديل الملابس متشاركة مع القاعة ونادي صغير .

المدرج (قاعة محاضرات)

الشكل العام للقاعة دائري تقع على الجانب الايسر للمشروع تتسع ل 539 شخص بالإضافة الى 12 مكان للأشخاص ذوي الاحتياجات الخاصة بالإضافة الى المنصة 80 م² على شكل مثلث مقابلة للباب الرئيسي بشاشة كبيرة ونظام صوتي متكامل، بها غرفة تحكم وغرفة ملابس لها مدخل رئيسي ومخرج واحد فقط، الكراسي موجهة حسب زاوية النظر المدروسة من طرف المصمم.

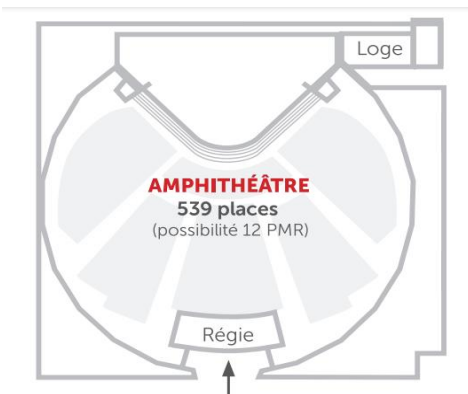

الشكل 102: مخطط لشكل المدرج (قاعة المحاضرات)

المصدر: www.caen-evenements.com 26/01/2022

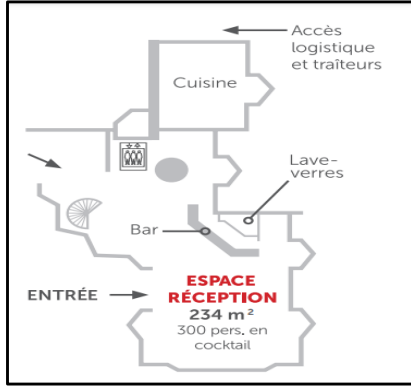

مجال استقبال عبارة عن مساحة متعددة الأغراض مساحتها

234م² مخصصة بشكل أساسي لتقديم الطعام ويمكن استخدامها

أيضًا كمساحة عرض أو منطقة استرخاء.

الشكل 103: مجال الاستقبال في المخطط

المصدر: www.caen-evenements.com 26/01/2022

- الطابق الاول

يحوي مجموعة من الورشات بالضبط 6 ورشات متخلفة الاستعمال

الورشة 01 متعددة الاستخدامات بمساحة 220 م² تتسع ل 200 شخص للاجتماعات أو تقديم الطعام أو المسابقات أو المعارض.

الورشة 2 & 3 ورش العمل 2 و3 عبارة عن مساحات متعددة الأغراض بمساحة 115 م² مفصولة عن بعضها البعض بواسطة عازل صوتي كل ورشة تتسع ل 100 شخص، مما يجعلها مثالية للاجتماعات. يمكن جمعها معًا في مساحة واحدة تبلغ 230 م² لتقديم الطعام أو للمسابقات أو المعارض.

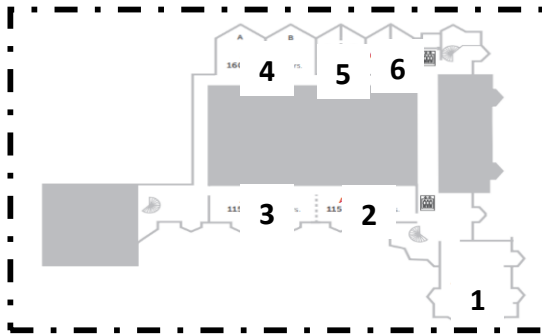

الورشة 4 هذه الورشة التي تبلغ مساحتها 160 م² قابلة للقسمه لقاعتين تتسع ل 135 شخص يمكن استخدام المساحة للاجتماعات أو المسابقات أو المعارض.

الورشة 5 & 6 كل ورشة عبارة عن مساحة متعددة الأغراض تبلغ 60م² للاجتماعات أو كمكتب كل مساحة قابلة للقسمه 30م² كل ورشة لها مدخلين.

الشكل 104: مخطط توزيعي لمجالات الطابق الاول

المصدر: www.caen-evenements.com 26/01/2022

3.4.3.1 التنظيم الوظيفي

شمل الطابق الارضي جميع المجالات المهمة من قاعة المحاضرات الى قاعة متعددة الاغراض والعروض من خلال البهو، أما الطابق الثاني فيحتوي فقط على الورشات المخصصة للاجتماعات والمسابقات لها علاقة مباشرة فيما بينها.

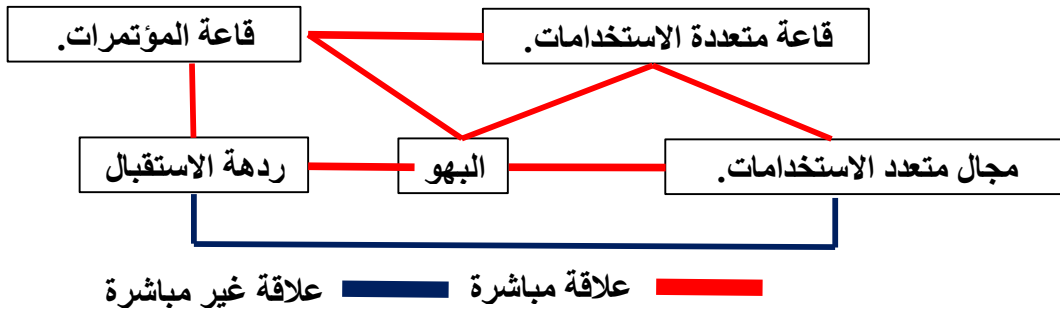

الشكل 105: العلاقة الوظيفية بين المجالات الرئيسية

المصدر: الطالبة 2022

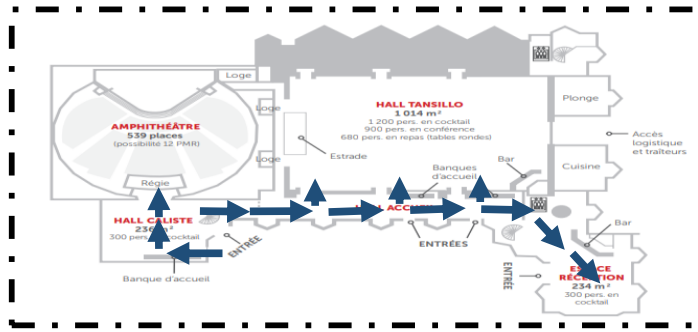

← حركة أفقية خطية

4.4.3.1 دراسة الحركة:

الحركة الأفقية: صمم البهو ليضمن تنظيم طبيعي للحركة وتوزيعها لمختلف المجالات المكونة للمشروع حيث يوزع الحركة أفقياً لقاعة المحاضرات وباقي المجالات متخذاً شكل الرواق.

الشكل 106: مسار الحركة الأفقية بين المجالات

المصدر: www.caen-evenements.com 26/01/2022

بتصرف الطالبة

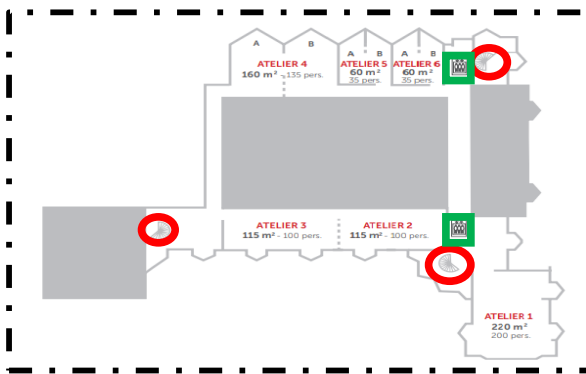

الحركة العمودية: الحركة العمودية نحو الطابق العلوي عن طريق سلالم عادية ومصاعد، السلالم تلعب دور وظيفي (مجال الربط) بين المستويين.

المصاعد

السلالم

الشكل 107: الحركة العمودية بين الطوابق

المصدر: www.caen-evenements.com 26/01/2022

بتصرف الطالبة

5.4.3.1 دراسة الإضاءة

تم الاعتماد في المشروع على نوعين من الإضاءة طبيعية واصطناعية:



الإضاءة الطبيعية: إضاءة الطبيعية معتمدة بنسبة كبيرة في مجالات ذات الحركة من مجال الاستقبال والبهو والورشات ذات الاستعمال المتعدد.

الشكل 108: دراسة الإضاءة الطبيعية داخل المجالات

المصدر: www.caen-evenements.com 26/01/2022



الإضاءة الاصطناعية: المستعملة بنسبة عالية في الأماكن الهادئة والتي لا تحتاج الى اضاءة طبيعية بكثرة مثال قاعة المؤتمرات والبهو المتعدد الاستعمال والمستخدم كمكان الاجتماعات.

الشكل 109: اسقاط الاضاءة الاصطناعية داخل قاعة المؤتمرات

المصدر: www.caen-evenements.com 26/01/2022

حوصلة للأمثلة الثلاثة المدروسة بالنسبة لمشروع مركز مؤتمرات

من خلال تحليل الأمثلة قمنا باستخلاص اهم الدراسات و حوصلتها في الجدول ادناه :

الدراسة العمرانية	الخلاصة
موقع المشروع	*وقوع المشاريع في وسط المدينة *كل ما كان المشروع داخل المحيط العمراني قريب من الطرق الرئيسية كل ما كان المشروع ناجحا وسهل الموصولية اليه
المحيط العمراني	*كل المشاريع المدروسة محاطة بمجموعة من المشاريع وطرق مهمة يعطي المشروع اهمية بالغة *يجب ان لا يكون المشروع دخيل على ما يحيط به

<p>الإدماج العمراني</p>	<p>*خضوع جل المشاريع للطرق المجاورة والمحاور الأساسية وهذا يساعد في ادماج المشروع داخل المحيط العمراني المتموضع به</p>
<p>الموصلية</p>	<p>*وقوع المشاريع قرب مختلف الطرق حيث ضمن موصولية جيدة ومباشرة لها مما توفر حركة ميكانيكية سهلة بواسطة وسائل نقل وحركة الراجلين عن طريق ممرات للراجلين</p>
<p>المداخل</p>	<p>*فصل المداخل وتعددتها وتوزيعها حسب الاستخدام الوظيفي مما يضمن سلامة استعمال المجالات و تجنب الازدحام و اعاقا الحركة</p>
<p>التدفق</p>	<p>*فصل بين المسارات الميكانيكية و مسارات الراجلين الاعتماد الكبير على التدفق الميكانيكي لتموضع المشاريع قرب طرق نشطة حركيا</p>
<p>المبني وغير المبني</p>	<p>*وجود مجال تمهيدي أمام المشروع *تواجد المساحات غير المبنية المتمثلة في التهيئة و المساحات الخضراء او المجالات المائية ومواقف السيارات اما بالنسبة للمجال المبني يتمثل في المشروع *غياب التناسب بين المبني وغير المبني</p>
<p>المجممية</p>	<p>*التركيبية المحجمية عبارة عن كتلة واحدة مع ضمان التكيف والتجانس مع المحيط</p>
<p>الواجهات</p>	<p>*اختيار فتحات الواجهات ونوعيتها وحجمها على حسب المجال والمناخ *استخدام الاشكال الهندسية والتكرار والتناظر استخدام الايقاع البسيط في الواجهات *يغلب على الواجهات المملوءة عن الفارغ *توفير الاضاءة الطبيعية من خلال الاكثار من مساحات الزجاج</p>
<p>الدراسة المعمارية</p>	<p>الخلاصة</p>
<p>التنظيم المجالي</p>	<p>*هنا نلاحظ تنظيم حلقي (دائرية) و خطي بالنسبة لمجالات المشاريع . اما بالنسبة للقاعة الخاصة بالمؤتمرات فنلاحظ أنها ذو شكل دائري هذا لتحقيق قدرة الجميع من المشاهدة و الاستماع أثناء عقد مؤتمر</p>
<p>التنظيم الوظيفي</p>	<p>*معظم المجالات لها علاقة مباشرة فيما بينها وقوية ايضا حسب الوظيفة اذ ان البهو هو العنصر الخادم للتنقل بين هذه المجالات *قاعة المحاضرات بأشكال وسعات مختلفة تكون مفتوحة تقريبا على جميع المجالات المتعلقة بها أي قريبة</p>

<p>دراسة الحركة</p>	<p>وجود نوعين من الحركة: *الحركة الأفقية: تتم عن طريق البهو الذي يقوم بتوزيعها على حسب الشكل العام للمشروع؛ إلى كل المجالات حيث يسمح للزوار اكتشاف كل المجالات *الحركة العمودية: والتي تتم بالسلاالم والمصاعد الالكترونية الى باقي الطوابق مما تضمن اطلالة بانورامية. - وجود النفاثة لذوي الاحتياجات الخاصة لسهولة تنقلهم</p>
<p>الدراسة التقنية</p>	<p>الخلاصة</p>
<p>النظام الانشائي</p>	<p>*مشاريع المراكز المؤتمرات والقاعات أنشأت بدون دعامات داخلية اي حرية مكانية بمسافات كبيرة حيث تمت معالجة السقف خاصة باستخدام انواع الهيكله المجالية من اجل راحة الزائرين وتسهيل الرؤية</p>
<p>دراسة الاضاءة</p>	<p>*الاضاءة الطبيعية : موجودة و متوفرة في كل المجالات و مجالات الاستراحة * الاضاءة الاصطناعية : كذلك حازت على اهمية كبيرة داخل المجالات خاصة قاعة المؤتمرات حيث توفرت بأشكال عادية و أخرى جديدة و حديثة تعطي جمالية و عدم احساس بالملل</p>

الجدول 06: حوصلة الأمثلة المدروسة

المصدر: الطالبة 2022

2 تحليل الأمثلة الخاصة بالموضوع:

1.2 دار أوبرا قوانغتشو (Guangzhou O. House)



الشكل 110: مشروع دار الاوبرا لزها حديد

المصدر: 28/01/2022: www.pinterest.com

- المهندس: زها حديد
 - مساحة: 70000م²
 - عام: 2010م
- مشروع دار الأوبرا في قوانغتشو هو عمل مختلف لفهم البناء كتصميم حدودي، الشيء الرئيسي هو فهم النهج الهندسي وكيف يتم اكتسابه ويمكن من إنشاء معايير جادة للأشكال المثالية للهيكلة المطوية.

1.1.2 دراسة الهيكل:

دار الأوبرا عبارة عن زوج من الهياكل غير المتكافئة مع السقف والجدار مدمجان معًا. المفصل الهيكلي غير منتظم له تصميم معقد غير هندسي، تم استخدام ألواح فولاذية منحنية ثلاثية الاتجاهات لإنشاء 64 وجهًا و47 زاوية على الواجهة الهيكلية. تتطلب الكسوة الشبكية أساسًا دقيقًا وتحديد المواقع والربط لكل قسم فرعي من الصلب.

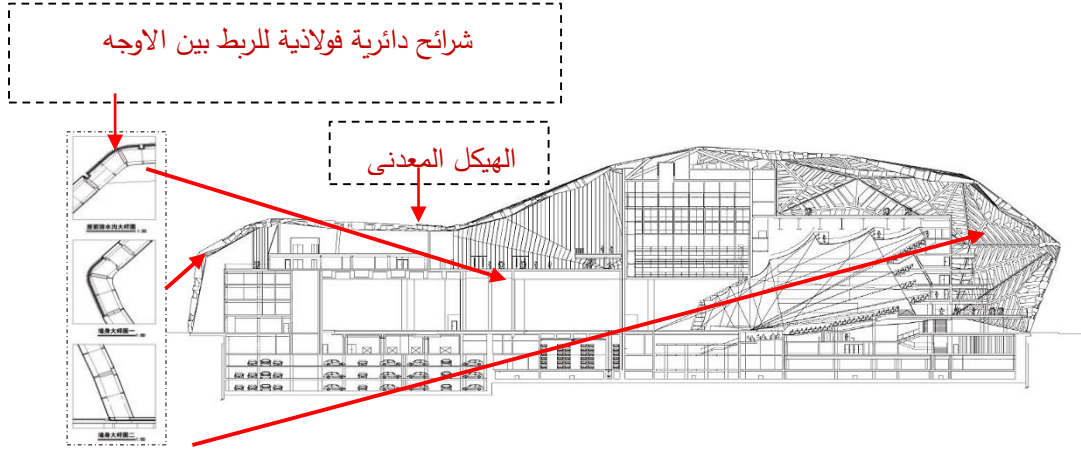

الشكل 111: نظام التثبيت بين الجدار والسقف

المصدر: <https://www.architectmagazine.com> 28/01/2022

2.1.2 الواجهة والسقف:

- يجمع الغلاف بين الهندسة البارامتريّة والأساليب التقليدية، مثل صب الرمل للعقد الفولاذية الهيكلية الرئيسية، وهو مقنطر من حجم داخلي منفصل من الخرسانة يضم مسرح الأوبرا.
- تمت تغطية كلا الهيكلين ببلاطات مثلثة من الجرانيت الخام حيث المبنى الأكبر مغطى بجرانيت بلون الفحم، مع نسيج خشن بينما يستخدم الهيكل الأصغر لونًا أبيض أفتح. تبلغ مساحة الكسوة الكلية للواجهة من الجرانيت 24700 م².

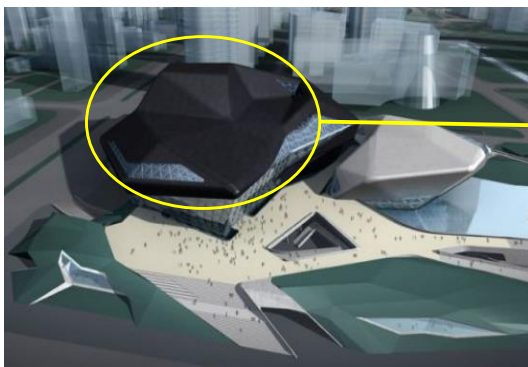

تغطية الهيكل ونظام تشكيل

الشكل 112 و 113: من اليمين الهيكل المعدنية المطوية، من اليسار تغليف الهيكل وتغطيتها بالجرانيت الأبيض والأسود

المصدر: www.pinterest.com 28/01/2022

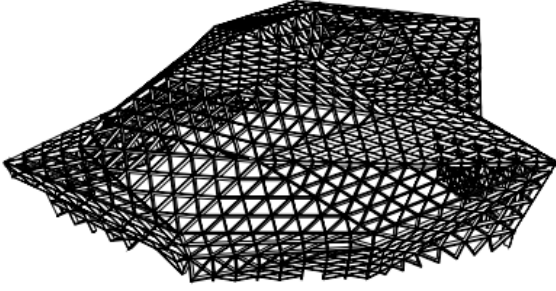

الشكل 114: شكل الهيكل المطوية.

المصدر: 29/01/2022: www.zaha-hadid.com



الشكل 115: الهيكل المطوية من داخل المشروع.

المصدر: 29/01/2022: www.zaha-hadid.com

- في الخارج، يتم تحديد المبنى من خلال القشرة الهيكلية المطوية ذات الأوجه، مغطاة ببلاط مثلثي مصنوع من الزجاج والجرانيت الأبيض والأسود.
- تلفت دار الأوبرا في قوانغتشو انتباهنا إلى شكلها المثلث المنحني. "يكرر نفسه بتغيير حجمه، وارتفاع المثلثات.

أماكن الحركة

- الردهات عبارة عن غرف عامة ضخمة خالية من الأعمدة.
- تلفت اللوبيات بمعظم القاعة حتى يتمكن الجمهور من الطواف حول المسرح بأريحية.

2.2 مركز لندن للألعاب المائية لأولمبياد الصيفية 2012 زها حديد

المهندس: زها حديد

المساحة: 15950.00 م²

سنة المشروع: 2011

تم تصميمه من قبل المهندسة المعمارية زها حديد في عام 2004.

المفهوم المعماري مستوحى من هندسة السوائل في حركة المياه.

يكتسح السقف المتموج من الأرض على شكل موجة.



الشكل 116: واجهة جانبية للمشروع

المصدر: 29/01/2022: www.Arch2O.com

1.2.2 الهيكلة

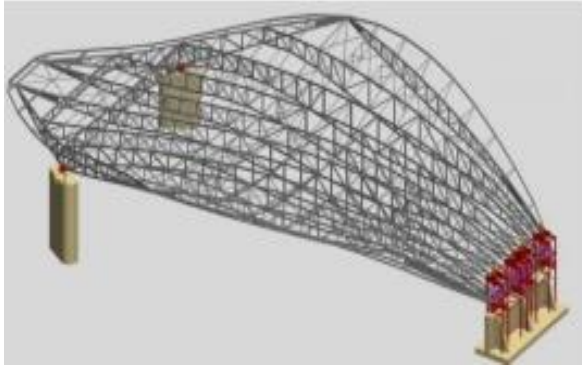

الشكل 117: رسم لشبكات ثلاثية الابعاد ذات طبقة

مزدوجة بجدار خرساني مقوى وأعمدة خرسانية

المصدر: www.researchgate.net

29/01/2022

القواعد الأساسية للمركز مصنوعة من الخرسانة المسلحة، أما لأنظمة الهيكلية المستخدمة في سقف مركز لندن للرياضات المائية هي نظام هيكل معدني للإطار الفضائي مع شبكات ثلاثية الابعاد مزدوجة الطبقة (DLG) مبنية بمواد فولاذية للقدرة على التشكيل المنحني للسقف. الإطار الفضائي مدعوم من الارتفاع الجنوبي بجدار خرساني (RC) (Tarboush.R & Akçay.A, 2019).

(RCW): REINFORCED CONCRETE WALL.

(DLG): DOUBLE LAYER GRIDS.

2.2.2 السقف

تم استخدام هندسة الانحناء المزدوج لإنشاء هيكل قوس مكافئ يخلق الخصائص الفريدة للسقف المعدني. مادة السقف المستخدمة في مركز لندن للألعاب المائية هي الأخشاب، بينما مادة الكسوة هي سيليكات الزنك لحماية الهيكل من التآكل، ومن ثم تمت تغطية هذه السيليكات بألواح الألمنيوم.

3.2.2 حوصلة المشروعين الخاصين بموضوع

الهيكلية المجالية

▪ دار أوبرا قوانغتشو (Guangzhou Opera House).

▪ مركز لندن للألعاب المائية للأولمبياد الصيفية 2012 زها حديد.

من خلال دراسة الامثلة نستخلص انه دائما ما كان للهيكل دور كبير في استقرار المبنى اما حديثا اصبحت هناك

هيكلية مجالية تترك للمهندسين المعماريين حرية التفكير واستوحاء الاشكال المعقدة غير المألوفة بكل حرية

واريفية فلم يعد هناك تردد للمصمم ولا اعاقه تشكيلية اثناء تصميم المشروع فمن المزايا الكثيرة التي نستنتجها لها:

- تعمل على تغطية مساحات كبيرة دون الاعتماد على دعائم داخلية

- تستخدم مواد بناء عديدة (حديد-زجاج- خشب ...)

-تستخدم تقنيات جد حديثة تضمن للمبنى رفاهية وجمال ووظيفة

- يعتمد هذا النوع من الهياكل في المشاريع الكبرى مثل: دار الأوبرا، المنشآت الرياضية، مراكز المؤتمرات...
- تستخدم هذه الهياكل في إنشاء الأسقف أو الأسقف والجدران معا حسب التصميم المعتمد
- تساهم في إبراز المشروع من الناحية التقنية (الإضاءة) والوظيفية وشكل المشروع داخل المدن كما تضيف جمال وشفافية للواجهة.
- الخفة والصلابة.
- الناحية الاقتصادية والمالية.
- التجميع أي إمكانية التجميع المسبق على الأرض ورفع الحمولات.
- على عكس ما يحدث مع مكونات الاستقرار المعتادة، فإن الهيكلة المجالية تكون مكتفية ذاتيا. يتم ضمان الصلابة من خلال الهيكل نفسه لجميع الضغوط في جميع اتجاهات الفضاء.

3 تحليل الارضية

1.3 بطاقة تقديمية للمدينة (الموقع الجغرافي):

تقع مدينة تقرت شمال الجنوب الشرقي للوطن، في منخفض تتلاقى فيه أودية صحراوية تحتية وهي وادي " ايغرغر " المنحدر من قمة الهقار ووادي " ميه " المنحدر من أعالي عين صالح، و تعتبر تقرت من أهم أقطاب واد ريغ. تضم 14 بلدية و 6 دوائر و تستحوذ على مساحة قدرها 26443 كلم²، يحدها من الشمال ولايتي المغير والوادي ويحدها من الشرق ولاية الوادي و من الجنوب ولاية ورقلة ومن الغرب ولايتي ورقلة والمغير .

تتوضع عند نقطة التقاء الطريق الوطني رقم 03 الرابط بين بسكرة شمالا، وحاسي مسعود جنوبا، والطريق الوطني

16 الرابط بين تقرت وولاية الوادي شرقا والطريق الوطني

(B1). الرابط بين تقرت ومسعد غربا.

تقع تقرت فلكيا بين دائرتي عرض 32° و 43° شمالا

وخطي طول 4° و 32° شرقا كلم .

- التقسيم الإداري:

تضم ولاية تقرت خمسة دوائر متلاحمة تشكل التجمع

العمراني الرئيسي و هي: 1. دائرة تقرت 2 . دائرة

المقارين 3. دائرة الحجيرة 4. دائرة الطيبات 5 . دائرة

تماسين

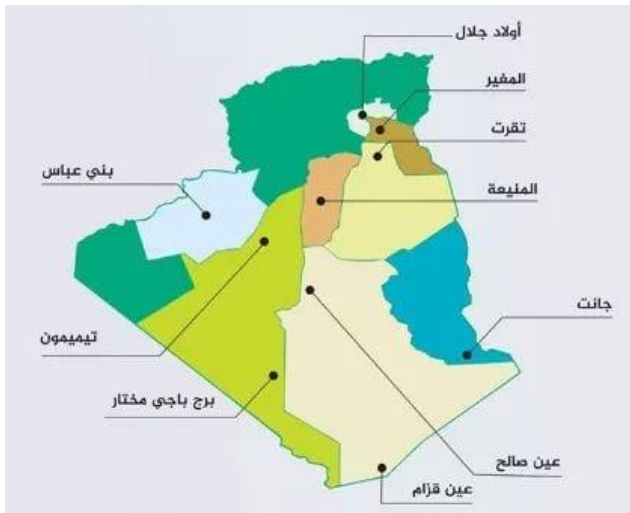

الشكل 119: الولايات الجديدة وموقع ولاية تقرت

المصدر : 2022/ 01/30 www.almasdar-dz.com

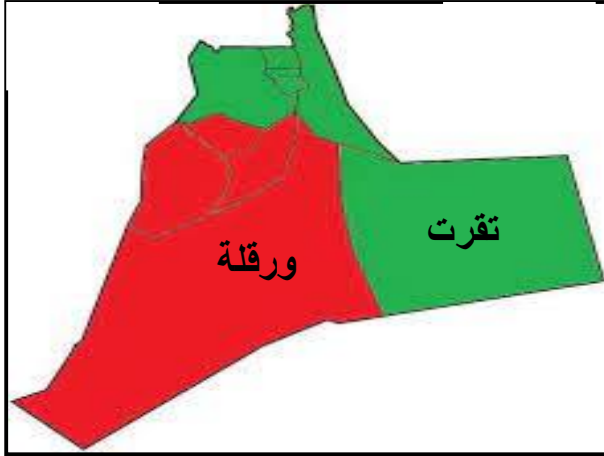

الشكل 120 : مساحة ولاية تقرت
المصدر: مديرية مسح الأراضي تقرت 2022

2.3 تحليل أرضية المشروع:

- ✓ الأرضية مقترحة من طرف الدولة لقاعة مؤتمرات.
- ✓ موقعها العام جيد لوجود عدة مشاريع مقترحة ومرافق موجودة (مركز ثقافي مقترح - متحف مقترح - مركز الشرطة - مكتبة عمومية - مركز البريد - الحماية المدنية).

- ✓ العلاقة البصرية سهولة رؤية الأرضية والوصول إليها من الطريق الرابط المزدوج الذي يؤدي الى الطريق RN1.
- ✓ تمحورها حول حركة ميكانيكية جد قوية.

1.2.3 موقع الأرضية:

- تقع أرضية المشروع في المستقبل منطقة التوسع العمراني من الجهة الشمالية الشرقية لولاية تقرت تبعد عن وسط المدينة ب 2,7 كم ، يجاورها العديد من المرافق المهمة كمركز الشرطة و الحماية المدنية والمكتبة ومرافق أخرى مقترحة بالقرب منها وهذا ما اعطاها موقع استراتيجي جد هام في المدينة.



● موقع الأرضية ● مركز المدينة

الشكل 121: موقع أرضية المشروع بالنسبة لوسط مدينة تقرت

المصدر: Google Earth PRO 31/01/2022 بتصرف الطالبة

2.2.3 حدود الأرضية :

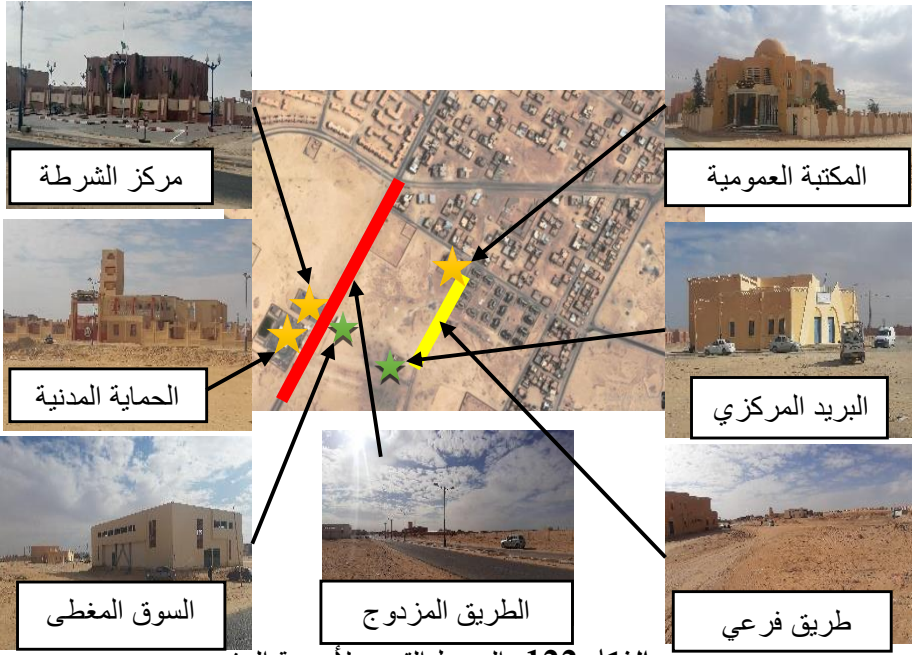

الشكل 122: المحيط القريب لأرضية المشروع

يحد الأرضية من :
 الشمال : مكتبة عمومية زائد
 طريق زائد حي المستقبل 04
 الجنوب : بريد حي المستقبل
 و سوق مغطى
 الشرق: طريق ومركز ثقافي
 مقترح
 الغرب: طريق مزدوج بمحاذاته
 حديقة ملاهي مقترحة

المصدر: Google Earth PRO 31/01/2022: بتصرف الطالبة

3.2.3 الموصولية:



موصولية جيدة للمشروع من خلال تقاطع طرق رئيسية قرب
 الأرضية ومرورها على الطريق الوطني ب 01.

← تدفق ميكانيكي قوي

طريق مزدوج

طريق رئيسي نحو المكتبة العمومية ووسط المدينة

طريق وطني ب 1

طريق ثانوي

الشكل 123: الموصولية للأرضية بالنسبة لطرقة الوطنية لمدينة تقرت

المصدر: Google Earth PRO 31/01/2022: بتصرف الطالبة

4.2.3 مرفولوجية الأرضية

الأرضية ذو شكل منتظم (مستطيلة الشكل)، تقدر مساحة الأرضية: 10000 م² (1 هكتار).

طبيعة الأرضية مستوية بدون أي عوائق طبيعية ولا تحتاج الى تسوية
 موضحة حسب المقطع ادناه

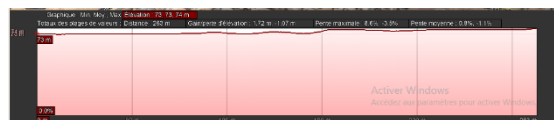

الشكل 124، 125: من اليمين مقطع طبوغرافي، من اليسار دراسة مورفولوجيا الأرضية

المصدر: Google Earth PRO 31/01/2022: بتصرف الطالبة

5.2.3 الرياح

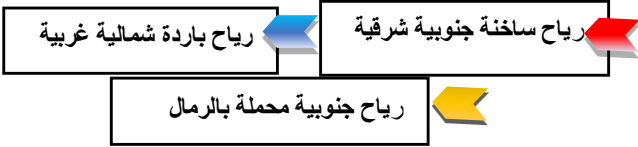

الشكل 126: دراسة توجيه رياح الأرضية

المصدر: Google Earth PRO 31/01/2022 بتصرف

- الجهة الجنوبية الشرقية معرضة بنسبة معتبرة للرياح الساخنة
- أما الجهة الشمالية غربية فهي معرضة للرياح الباردة
- بالنسبة للجهة الجنوبية هبوب رياح محملة بالرمال
- الأرضية معرضة كلياً للرياح
- عدم وجود حواجز طبيعية، لهذا يجب توفير
- حواجز تتمثل في أشجار مرتفعة وكثيفة.

6.2.3 التشميس:

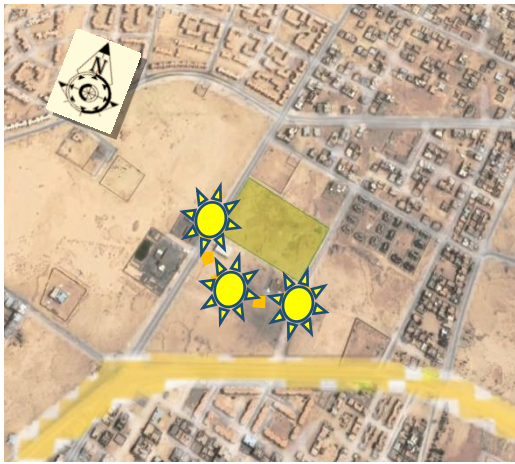

الشكل 127: تعرض الأرضية لأشعة الشمس

المصدر: Google Earth PRO 31/01/2022 بتصرف الطالبة

- الأرضية معرضة بصفة دائمة لأشعة الشمس، وذلك لكون المباني المجاورة قليل الارتفاع وأخرى لم تشرع في البناء.
- الجهة الجنوبية الغربية معرضة لأشعة افقية ضارة.
- كل المساحة معرضة لأشعة الشمس هذا ما يستوجب توفير مساحات خضراء في الجهة الجنوبية شرقية والجنوبية غربية
- لا يوجد ظل على الأرضية

3.3 الخلاصة :

بعد دراسة أرضية المشروع لاحظنا بها ما يلي :

نقاط الضعف	نقاط القوة
- الأرضية غير محمية من اشعة الشمس طوال النهار	موقعها الاستراتيجي الجيد لقربها من عدة مرافق
- تواجدها قرب طريق مزدوج سريع ومشكل ضجيج السيارات	- تواجدها قرب الطريق الوطني ب 01 ومفترق طرق مما يسهل الوصول اليها
- الأرضية معرضة للرياح الساخنة والمحملة بالرمال	قرب المشروع من التجمعات السكنية
- انعدام المجال الأخضر بجوار الأرضية	المشروع محاط بمشاريع مستقبلية هامة

الجدول 07: نقاط القوة والضعف المستخلصة من تحليل الأرضية

المصدر: الطالبة 2022

4 البرنامج المقترح لمركز المؤتمرات تقريت

بعد دراسة البرنامج المساحي للأمنثلة المدروسة استخرجنا المجالات الأساسية التي يجب أن يتوفر عليها أي مركز مؤتمرات كالقاعة الرئيسية للمؤتمرات وجميع مستلزماتها واقترح مجالات مكملة نرى أنها ستثري المشروع أكثر ومفيدة لكل من سكان المنطقة وتعطي استغلال أحسن للمركز مستقبلا على الرغم من عدم وجود برنامج رسمي نعتمد عليه الا أننا استخرجنا برنامج مقترح من خلال كل ما ذكر سابقا موضحا في الجدول التالي:

المساحة الاجمالية(م ²)	العدد	مساحة الوحدة (م ²)	المجالات	القطاعات
30	01	30	مكتب المدير	الإدارة
25	01	25	مكتب السكرتاريا	
50	01	50	قاعة الاجتماعات	
25	01	25	مكتب المحاسب	
25	01	25	الأرشيف	
17	08	1,5	دورة مياه (نساء-رجال)	
172				المجموع الجزئي
195	01	195	البهو	مجال الاستقبال
15	01	15	مكتب الاستعلامات	
25	01	25	غرفة الامن	
25	01	25	محل بيع	
260				المجموع الجزئي
190	01	190	مطعم + مطبخ	الخدمات العامة
235	01	235	كافتيريا + مجال تجمع	
45	01	45	ورشة صيانة	
30	01	30	قاعة صلاة رجال	
20	01	20	قاعة صلاة نساء	
25	25	25	مخزن	

25	01	25	قاعة علاج	
230	/	230	مجال عرض مؤقت+ تجمع	
130	02	65	ورشات	
190	02	95	ورشات	
35	14	1,5	دورة مياه (نساء-رجال)	
1120	المجموع الجزئي			
60	01	60	قاعة شرفية	VIP خدمات
40	01	40	قاعة كبار الشخصيات VIP	
15	01	15	KITCHEN	
10	04	1,5	دورة مياه (نساء-رجال)	
125	المجموع الجزئي			
25	01	25	مكتب الاعلام الالي	
30	01	30	غرفة السمعي البصري 01	
45	01	25	غرف تقنية	
25	01	25	قاعة الصحافة	
25	01	25	قاعة تكييف	خدمات قاعة المؤتمرات الرئيسية
25	01	25	قاعة تدفئة	
30	01	30	غرفة الصوت	
30	01	30	غرفة تحضير للمؤتمرين	
700	01	700	قاعة المؤتمرات (سعة 1000 شخص)	
10	04	1.5	دورة مياه (نساء-رجال)	
945	المجموع الجزئي			
40	01	40	غرفة تحضير للمؤتمرين	

25	01	25	غرفة تقنية	خدمات القاعة الثانوية للمؤتمرات 02
275	01	275	قاعة مؤتمرات (سعة 220 شخص)	
16	05	1.5	دورة مياه (نساء-رجال)	
356	المجموع الجزئي			
25	01	25	غرفة تحضير للمؤتمرين	خدمات القاعة الثانوية للمؤتمرات 01
20	01	20	غرفة تقنية	
200	01	200	قاعة مؤتمرات (سعة 170 شخص)	
10	04	1.5	دورة مياه (نساء-رجال)	
255	المجموع الجزئي			
/	03	/	موقف السيارات	
3233	المجموع الكلي			
3879.6	المساحة الاجمالية 20 %			

الجدول 08 : البرنامج المستخلص لمركز المؤتمرات/المصدر: من عمل الطالبة

الخلاصة:

في نهاية هذا الفصل استخلصنا حوصلة من الجهتين الأولى من الأمثلة الخاصة بمشروع مركز المؤتمرات حيث استنتجنا حوصلة أهم النقاط التي ستسعدنا في تجسيد مشروعنا عمرانياً: كالموصولية الجيدة وتعدد المداخل وتميز المشروع بمحجمية بارزة ومعالجة الواجهات... كذلك معمارياً: التنظيم الوظيفي للمجالات ودراسة الحركة و.. أخيراً النظام الانشائي المستخدم فيها أما الجهة الثانية حوصلنا من الأمثلة الكتبية القريبة لمركز المؤتمرات كأوبرا كيفية استخدام الهيكله المجالية و ذكر النوع المستخدم فيها وتقنياتها الحديثة بعدها مباشرة الى حوصلة لما استخلصناه أيضاً من تحليلنا لأرضية المشروع (نقاط القوة والضعف) وذلك بالاستفادة من النقاط الإيجابية ومحاولة تحسين النقاط السلبية انتهاءً بالبرنامج المقترح الذي اخذنا بعض مجالاته من الأمثلة المدروسة والأخرى بما يكن ان يفيد المدينة من أجل الاستغلال الجيد للمركز كل ماتم التطرق اليه في هذا الفصل سنطبقه في تصميم مشروعنا أي سنشمل جميع متطلبات التصميم للخروج بمشروع متكامل .

الفصل الثالث

المسار التصميمي لمركز المؤتمرات

مقدمة:

في هذا الفصل ومن أجل التطرق إلى المسار التصميمي سنستعين كثيرا بالفصل النظري والفصل التحليلي حيث سنستخدم كل الملخصات والحوصلات سواء الخاصة بمشروع مركز المؤتمرات وأهم مجالاته (قاعة المؤتمرات) وتطبيق معايير النظامية أو الخاصة بالموضوع المدروس والمتمثل في الهيكلة المجالية وتطبيقاتها وكل أنواعها وما تتطلبه أيضا سنسلط الضوء على الأهداف والعزوم و تطبيق عناصر العبور للخروج بالفكرة التصميمية وتطوراتها وصولا الى المشروع النهائي من تقديم مختلف المراحل التصميمية إلى مختلف المخططات والواجهات والمقاطع والهيكلية المجالية المتبعة .

1 الأهداف والعزوم:

- المعلمية والهوية: جعل المشروع نقطة استقطاب باستخدام: هيكلية مجالية ثلاثية مختلفة عن المشاريع المحيطة متمثلة في السقف الحر للمشروع وخاصة قاعة المؤتمرات .
- استخدام تقنيات الهيكلة الحديثة للاستغناء عن الدعامات داخل المجالات الواسعة من خلال الهيكلة المجالية.
- الانفتاح والتواصل بين الداخل وخارج بالاعتماد على مبدأ الشفافية في المشروع.
- الاعتماد على المساحات خضراء ومجالات مائية لحماية الأرضية والمشروع.
- تقوية التعابير البصرية والرفاهية الداخلية بواسطة:
- الألوان الداخلية مريحة للمستخدم.
- الإضاءة الطبيعية.
- الإضاءة الاصطناعية.

2 نقاط العبور:

- استعمال تقنيات حديثة من خلال الهيكلة المجالية في السقف لتحقيق تصميم الاشكال الحرة المناسبة مهما كانت معقدة والاستغناء على الدعامات الداخلية وأيضا واستغلالها في معالجة الواجهات للاستفادة من أشعة الشمس والتهوية الجيدة.
- إبراز المشروع في المحيط (النسيج العمراني)، ويكون هذا باستخدام هيكلية معدنية ثلاثية الأبعاد بارزة في الغلاف الخارجي.
- خلق حيوية داخل المشروع وخارجه وإعطاء نوع من الرفاهية وهذا ب:
- ✓ الانفتاح على الخارج.
- ✓ المرونة والسلامة في الحركة، فصل المداخل وتعددتها حسب الاستخدام الوظيفي لضمان سلامة استعمال المجالات.

- استعمال العنصر الأخضر وهذا لإثراء جو حيوي على الفضاء وحمايته خاصة من الجهة الجنوبية والجنوبية الغربية.
- ضمان العلاقة المباشرة بين المجال الرئيسي (قاعة المؤتمرات) داخل المشروع وباقي المجالات.
- استعمال الألوان في الواجهات الخارجية والمجالات الداخلية يساعد على راحة المستعمل.
- من ناحية الرفاهية الداخلية التنوع في الإضاءة من حيث الاسقاط (جانبيهية او رأسية) واختلاف شدة ونوعية الإضاءة على حسب المجال.

3 الفكرة التصميمية:

- تستند الفكرة التصميمية للمشروع على مبدأ الاحتواء والتكامل الوظيفي نظرا لوجود مرافق ثقافية غاية في الأهمية (المكتبة العمومية - المتحف ومركز البحث العلمي) التي تثري مركز المؤتمرات وظيفيا.
- **الاحتواء:** شمول السقف لجميع المجالات من خلال شكل موحد وتكامل بين المجالات.
- استخدام البرنامج من خلال التقسيم الوظيفي للقطاعات (zoning) وتموضعها.

1.3 مراحل تطور الفكرة

1.1.3 المرحلة الأولى:

استخراج شكل المشروع انطلاقا من دمج لـ:

1. نشأت الفكرة التصميمية من امتداد محاور زاوية النظر التي تعتبر محور للأرضية انطلاقا من مفترق الطرق المقابل للمشروع والذي سيشكل محورا لتوزيع مجالات المشروع.

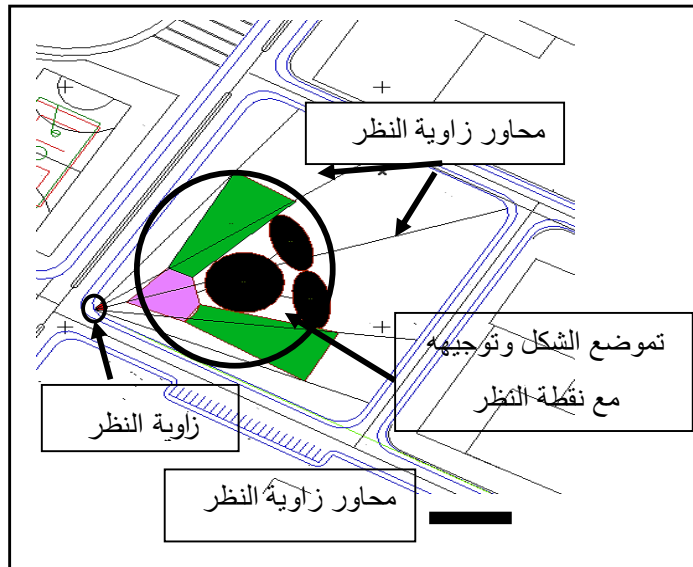

الشكل 128: الفكرة التصميمية

المصدر: مخطط شغل الأراضي رقم 01لحي المستقبل بتقرت
2022/04/24 بتصرف الطالبة

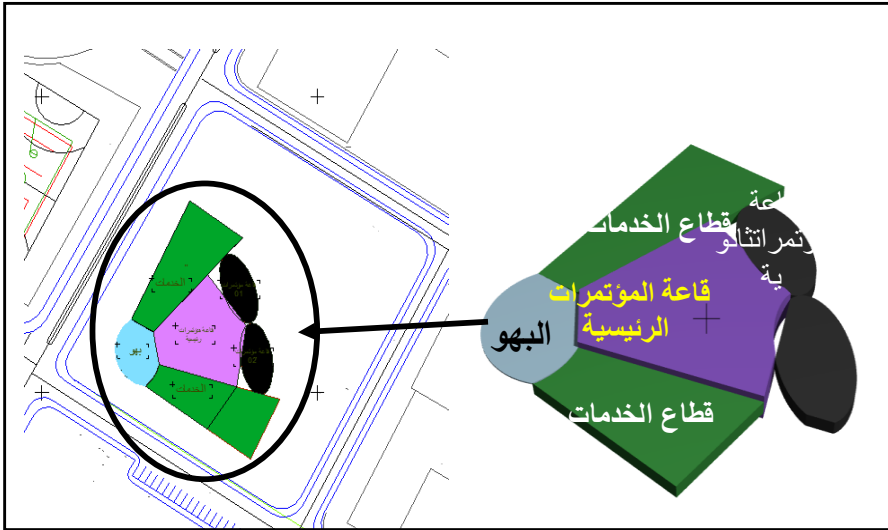

2. تموضع القطاعات
المشروع يضم أنشطة مختلفة
(قطاع الخدمات - قاعات
مؤتمرات رئيسية وثانوية - البهو)
تم على اساسه التقسيم.

الشكل 129: تموضع قطاعات المشروع
المصدر: مخطط شغل الأراضي رقم 01 لحي المستقبل بتقريت
2022/04/24 بتصرف الطالبة

2.1.3 المرحلة الثانية:

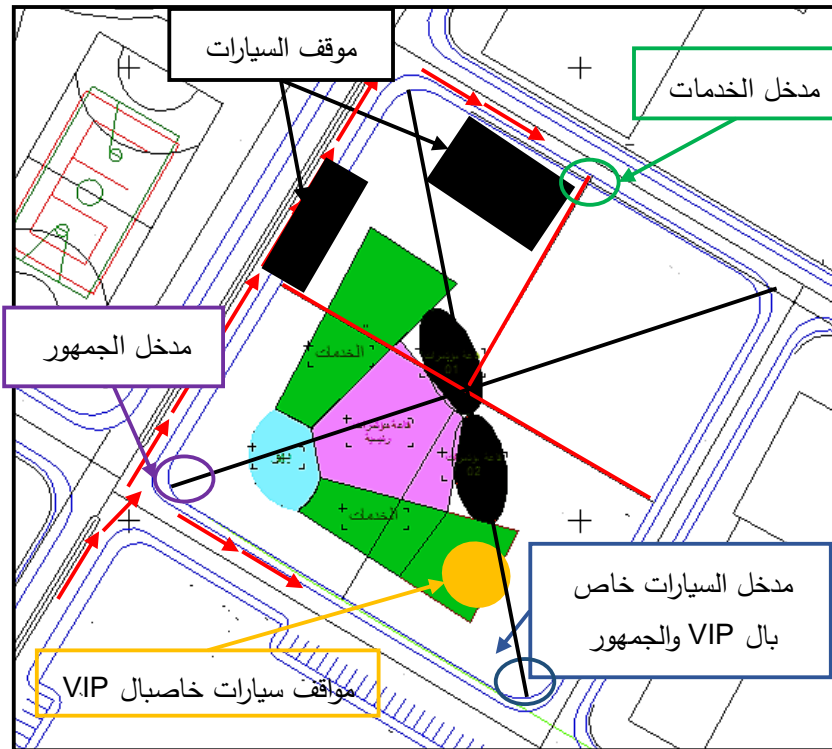

من خلال تمديد المحاور الى
الأرضية قمت بتحديد ما يلي:

- موقف سيارات للإداريين
والخدمات.
 - موقف سيارات الجمهور
 - موقف سيارات خاص بال VIP
 - مدخل الجمهور
 - مدخل خاص بال VIP
 - مدخل الخدمات
- ملاحظة:

الشكل 130: تحديد مداخل المشروع وتموضع المواقف
المصدر: مخطط شغل الأراضي رقم 01 لحي المستقبل بتقريت
2022/04/24 بتصرف الطالبة

تحديد موقع موقف سيارات من خلال
اتجاه سير السيارات لسهولة الدخول
والخروج.

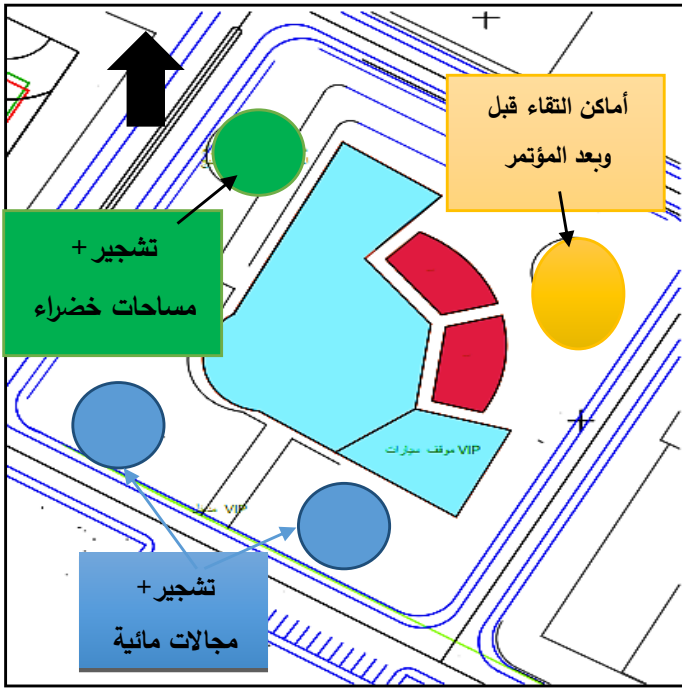

الشكل 131: معالجة تهيئة مخطط الكتلة
المصدر: مخطط شغل الأراضي رقم 01 لحي المستقبل بتقريت
2022/04/24 بتصرف الطالبة

استخلاص لمخطط الكتلة: من خلال تحديد المداخل ومواقف السيارات والفصل بين المداخل حسب الاستعمال الوظيفي.
✓ تحديد أماكن التهيئة، التشجير والمجالات المائية انطلاقاً من دراسة الأرضية.
✓ أماكن التقاء خارجي.

استخلاص شكل للمشروع الاولي: الشكل

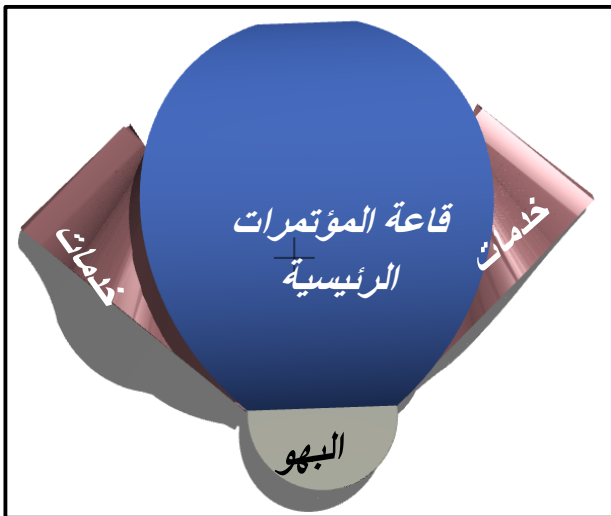

الشكل 132: الشكل الاولي للمشروع
المصدر: الطالبة 2022

المحجمي للمشروع تم استخلاصه من خلال اختيار الهيكله المجالية المدروسة (ثلاثية الابعاد) في تحليل الأمثلة لموضوع.
1- يتكون المركز من ثلاثة قطاعات رئيسية: قاعة المؤتمرات الرئيسية، البهو والخدمات، بينما قاعة المؤتمرات هي أعلى مبنى.
2- هيكله السقف متموجة.
3- يحتوي المبنى على غطاء منحنى الخطوط يدمج الجدران مع الأسقف، حيث تم ربط القطاعات ببعضها البعض من خلال المساحات التي تم إنشاؤها بواسطة الغلاف الخارجي.

4 تطبيقات الموضوع في المشروع :

بعد التمكن الجيد من استخدام تقنيات الهيكله المجالية ثلاثت جميع الصعوبات التي كانت تواجه المهندسين المعماريين لتعمل على تحقيق كل الأفكار والابتكارات المعمارية ومن بين انواع الهياكل المجالية اخترنا الهيكل الثلاثي الابعاد بعد دراسة الأمثلة المشابهة لمشروعنا واستلهم المميزات التالية:

- إمكانية توفير مسافات كبيرة مع تحقيق جميع الأشكال المعمارية.
- جماليات العناصر المعنية (أنابيب وكريات أسطوانية) وللأسطح التي يمكن الحصول عليها.
- هذا النوع من الهياكل مناسب لمظلات الزينة الصغيرة لقيمتها الجمالية وللتراكيب ذات الامتداد الكبير لقدرتها على المقاومة.

- هذه الإنشاءات مصنوعة من الفولاذ وهي خفيفة الوزن وسريعة التشييد وتوفر أقصى قدر من المرونة.

1.4 من الناحية المعمارية:

- انشاء مركز مؤتمرات بهيكله مجالية ثلاثية الابعاد بارزة في السقف المنحني في كل الاتجاهات من الداخل والخارج الذي أعطته حجم معماري ليصبح أيقونة ومعلم في الولاية سهل الوصول اليه.
- التحلي عن الدعامات الوسطي داخل المشروع.
- استخدام الهيكله المجالية في التهئة الخارجية لتغطية مساحات الجلوس.

2.4 من الناحية التقنية:

- العمل على فتحات مختلفة في الواجهات تعمل على توفير التهوية والاضاءة الطبيعية كما تم استخدام غلاف ثنائي القشرة لتوفر العزل الحراري وحماية المبنى.
- استخدام الهيكله ثلاثية الابعاد في السقف واستخدامها داخل وخارج قاعة المؤتمرات
- التركيز على الأسطح "المتوجة" داخل قاعة المؤتمرات لمعالجة انتشار وانعكاس الصوت في جميع انحاءها

5 مشروع مركز المؤتمرات في تقرت:

1.5 مخطط الموقع:

✓ تقع أرضية المشروع في المستقبل منطقة التوسع العمراني من الجهة الشمالية الشرقية لولاية توقرت تبعد عن وسط المدينة ب 2,7 كم، مقترحة بالقرب منها عدة مشاريع ثقافية وهذا ما اعطاها موقع استراتيجي جد هام في المدينة لأرضية مقترحة من طرف الدولة لقاعة مؤتمرات.

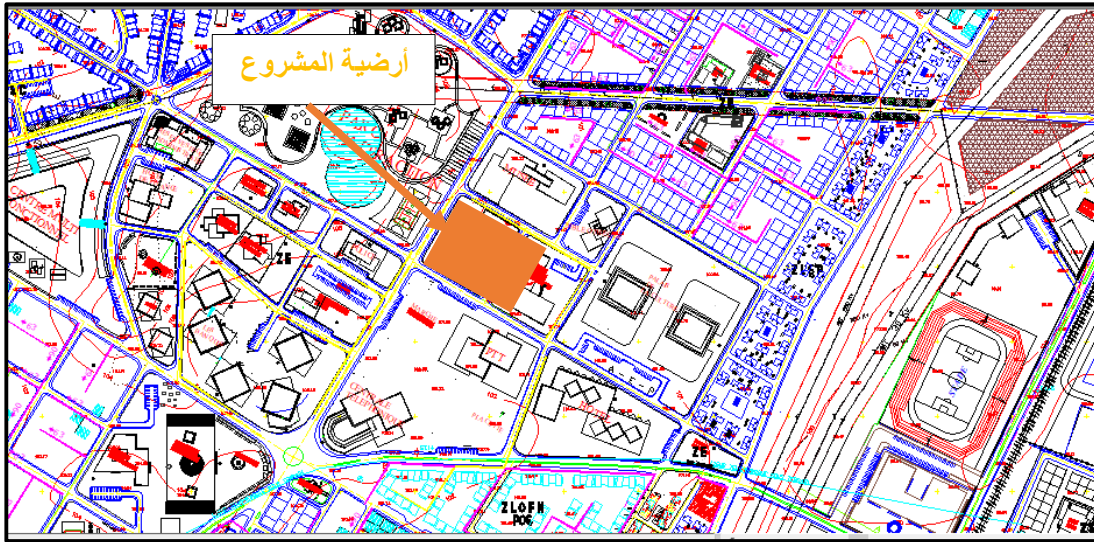

الشكل 133: مخطط موقع أرضية المشروع
المصدر: مخطط شغل الأراضي 01 المستقبل تقرت 2022/04/24

2.5 مخطط الكتلة:

لأرضية المشروع ثلاثة مداخل (مدخل الجمهور، مدخل الخدمات، مدخل الVIP) قمنا بفصل هاته المداخل وتعددها وتوزيعها حسب الاستخدام الوظيفي مما يضمن سلامة استعمال المجالات وتجنب الازدحام واعاقه الحركة اما بالنسبة للمشروع فهو عبارة عن مجموعة من القطاعات في كتلة واحدة بمدخل رئيسي في الجهة الغربية من الطريق المزدوج المؤدي الى 01 RNB حيث قمنا بإدراج مجال تمهيدي أمامه والمتمثل في ساحة من أجل تجمهر الناس فيها قبل الدخول للمركز والمداخل الأخرى والمخارج ثانوية متفرعة حول المشروع. بالنسبة لمواقف السيارات وزعناها على ثلاثة مواقف (موقف VIP، موقف الجمهور، موقف الخدمات) على الجهات الأربعة للأرضية أما في ما يخص التهئية الخارجية ففي الجهة الشرقية وضعنا مدرج AGORA حتى يتسنى للمشاركين والجمهور الالتقاء فيها وتبادل وجهات النظر على الهواء الطلق مع خلق أماكن مظلة بالهيكل ثلاثية الابعاد ووجود مسطحات مائية ومساحات خضراء بالجهة الجنوبية والجنوبية الشرقية لتلطيف الجو و التقليل من حدة الرياح هناك.

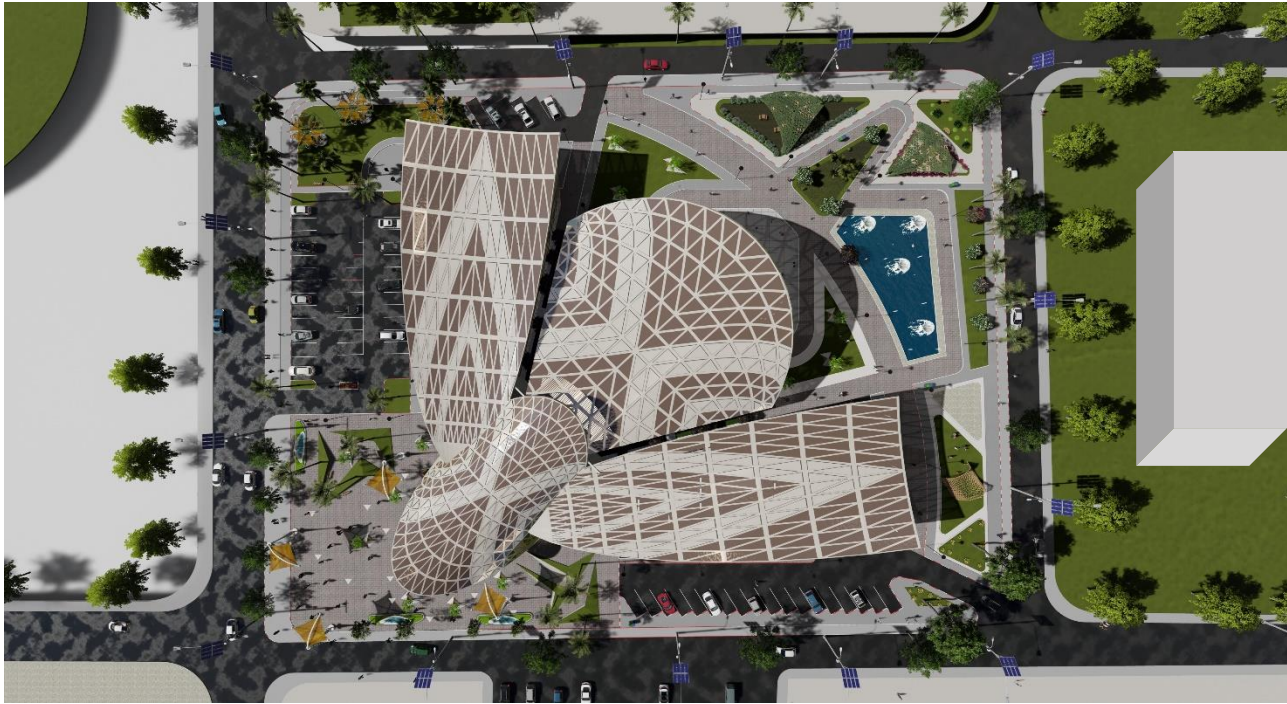

الشكل 134: مخطط كتلة المشروع
المصدر: الطالبة 2022

3.5 مخطط الطابق الأرضي:

صممنا هذا الطابق لتكون به المجالات الأكثر نشاطاً وحركة بداية من المدخل الرئيسي مباشرة للبهو الذين يضم الاستقبال، قاعة الامن و محلات للبيع و سلالم تؤدي الى الطابق العلوي ، بعدها نجد انفسنا امام جناحين يحتضنان قاعة المؤتمرات الرئيسية بسعة 1000 شخص بداية من الجناح الايمن الذي يحوي مجال كبير للعرض المؤقت الذي بدوره يؤدي إلى قاعة المؤتمرات الرئيسية وقاعة المؤتمرات الثانوية بسعة 220 شخص بالإضافة الى دورات مياه وقاعة صيانة وقاعة شرفية كبيرة، انتقلا الى الجناح الايسر الذي يشمل أيضا قاعة مؤتمرات ثانوية بسعة 170 شخص بالإضافة الى مجال كبير للتجمع قبل الدخول للقاعة وكافتيريا ودورات مياه وقاعتين للصلاة رجال ونساء .

قاعة الاجتماعات الرئيسية: تشغل القاعة بملحقاتها الجزء الاكبر من مركز المؤتمرات وتتسع ل 1000 شخص وصممت على مستويين وتتوسع في المستوى الاول 700 شخص .خصصت مساحة أخرى تستوعب 300 شخص في الجزء العلوي، تحوي دورها ما وراء المنصة (قاعة تحضير للمحاضرين وقاعة لVIP ومطبخ صغير ودورة مياه) حيث بها مدخلين وثلاثة مخارج النجدة وفي نهايتها بها مجموعة من الخدمات المستقلة متمثلة في القاعات (الاعلام الالي، السمعي البصري، الصحافة، الغرفة التقنية)،جهزنا مركز المؤتمرات بأحدث الانظمة السمعية والبصرية والتي تمكن المركز من تلبية خدمات وتطلعات الجهات المستفيدة أثناء إقامة الندوات والمؤتمرات وورش العمل والفعاليات المختلفة.

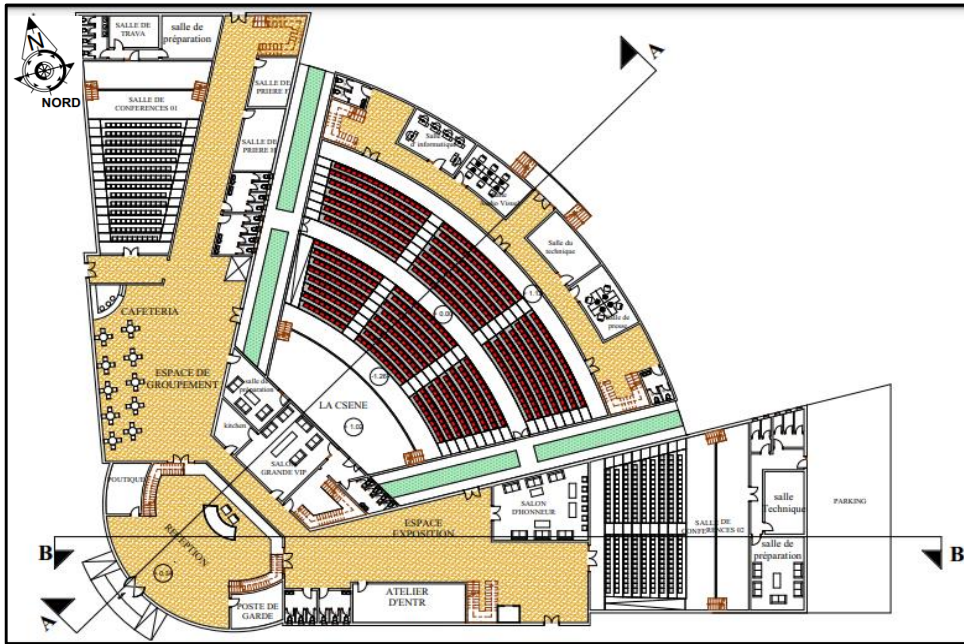

الشكل 135: مخطط توزيعي لمجالات الطابق الارضي
المصدر: الطالبة 2022

4.5 مخطط الطابق الأول:

في هذا الطابق قمنا بتوزيع المجالات الأكثر احتياج للهدوء بداية بتوزيع ورشات العمل بالجناحين والإدارة ودورات المياه وتخصيص مطعم لتلبية احتياجات بالإضافة الى سطح مستعمل له اطلالة على جانب قاعة المؤتمرات الرئيسية والتهيئة الخارجية.

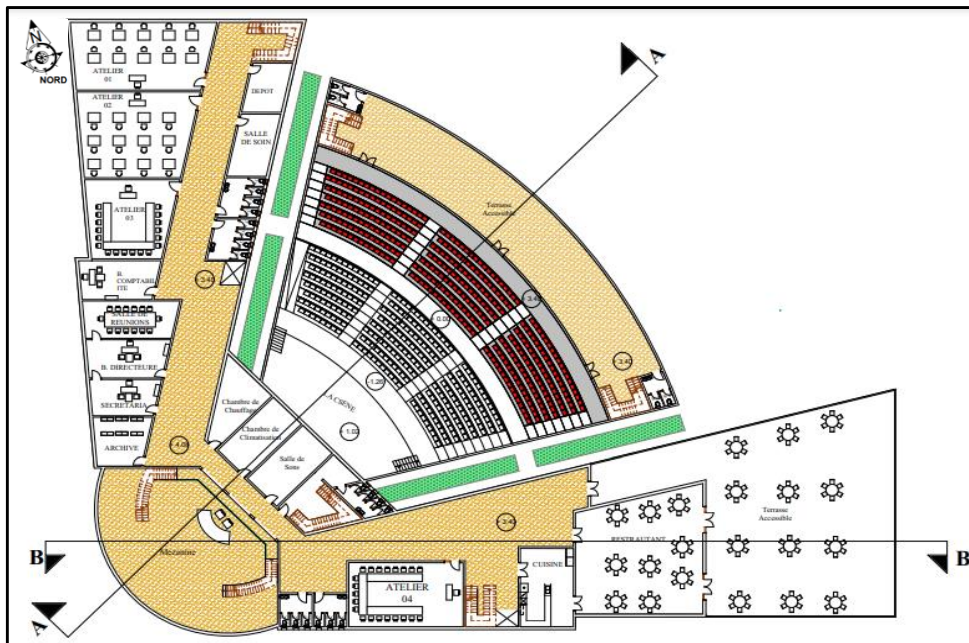

الشكل 136: مخطط توزيعي لمجالات الطابق الاول
المصدر: الطالبة 2022



الشكل 137: غرزة المثلث للطرز التقليدي التقرتي
المصدر: www.pinterest.com
28/05/2022

5.5 الواجهات:

- استخدام شكل المثلث في الواجهات استنباط من الطراز التقليدي التقرتي الذي يوضع في الملابس كغرزة حيث قمنا بتطبيقه في تصميم الواجهات.
- استخدام سقف ذو الهيكلة ثلاثية الابعاد كاكسرة عن الشمس والذي يظهر جليا في المدخل و سقف قاعة المؤتمرات التي تغطي هي الاخرى مكان الالتقاء في الخارج.
- استخدام ازدواجية الغلاف في الواجهات وإمكانية دخول الهواء في الفراغ لتقليل من أشعة الشمس المعروفة بولاية تقرت ومن أجل تحسين العزل الصوتي.
- اعتماد البروزات في الواجهات لزيادة نسبة الاضلال عليها وزينة معمارية.
- استخدام الزجاج في بعض الواجهات من أجل تحقيق الشفافية والاستمرارية البصرية بين الداخل والخارج

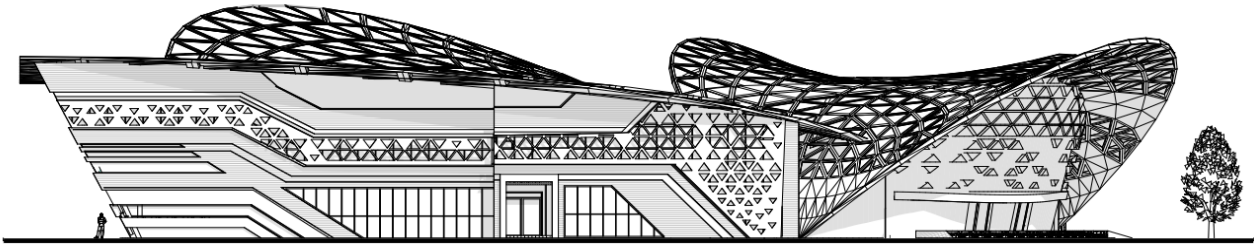

الشكل 138: الواجهة الشمالية لمركز المؤتمرات
المصدر : الطالبة 2022

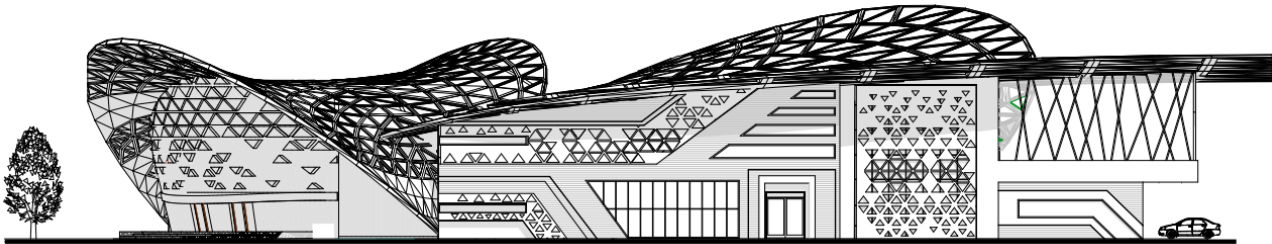

الشكل 139: الواجهة الجنوبية لمركز المؤتمرات
المصدر : الطالبة 2022

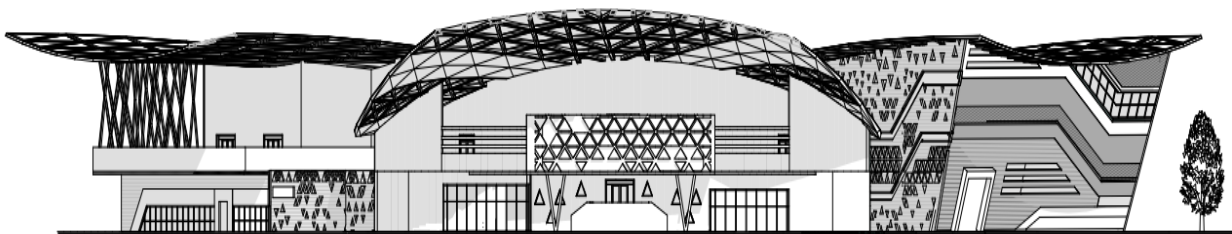

الشكل 140: الواجهة الشرقية لمركز المؤتمرات
المصدر : الطالبة 2022

6.5 المقاطع :

- تم استخدام تعدد الاسقف المنحني بهيكله ثلاثية الابعاد لعدم تعرضها بالكامل لأشعة الشمس حيث تضمن بالمشروع أجزاء مظللة وأخرى معرضة للشمس هذا يساعد على تخفيف الحمل الحراري الزائد على السقف من خلال حركة الهواء.

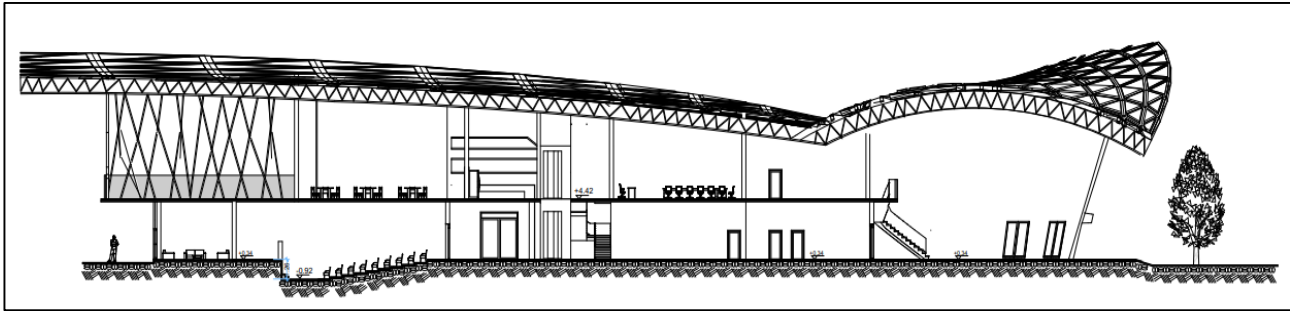

الشكل 141: المقطع ب-ب
المصدر: الطالبة 2022

7.5 المناظر الخارجية :



الشكل 142: منظر خارجي 01
المصدر: الطالبة 2022



الشكل 143: منظر خارجي 02
المصدر: الطالبة 2022



الشكل 144: منظر خارجي 03
المصدر: الطالبة 2022



الشكل 145: منظر خارجي 04
المصدر: الطالبة 2022



الشكل 146: منظر خارجي 05
المصدر: الطالبة 2022

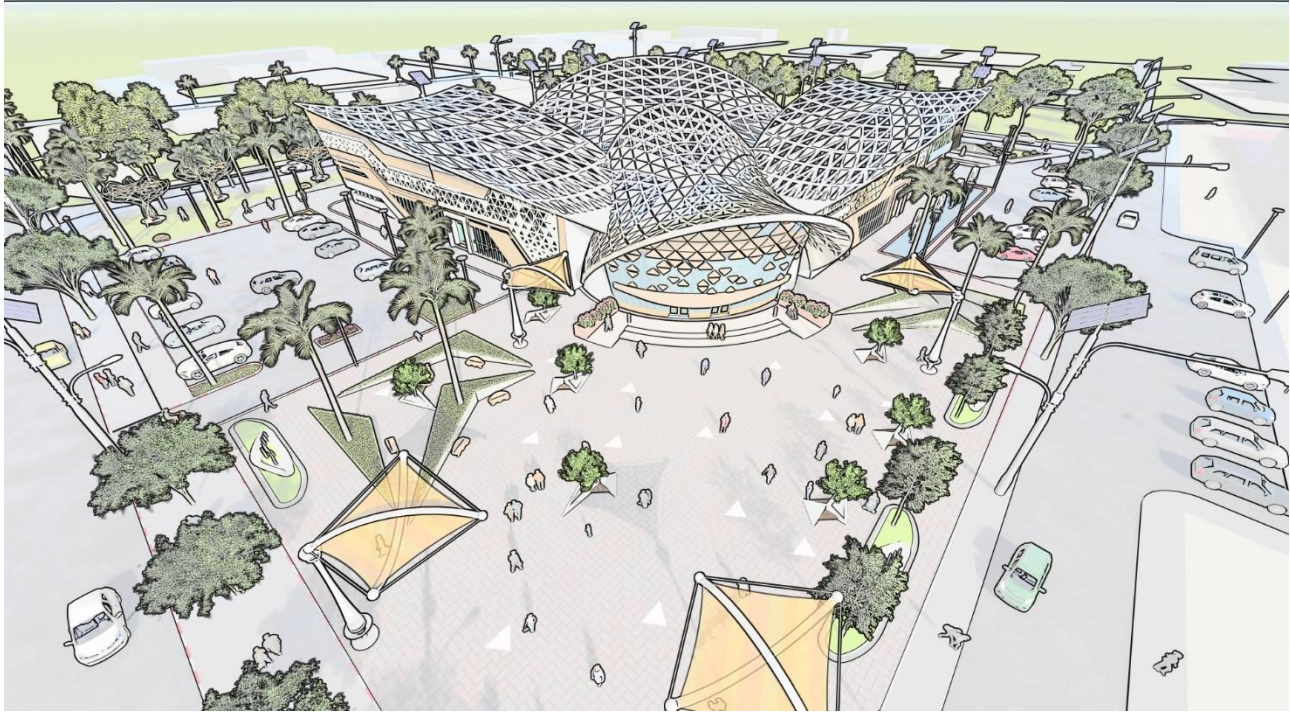

الشكل 147: منظر خارجي تخطيطي 01
المصدر: الطالبة 2022

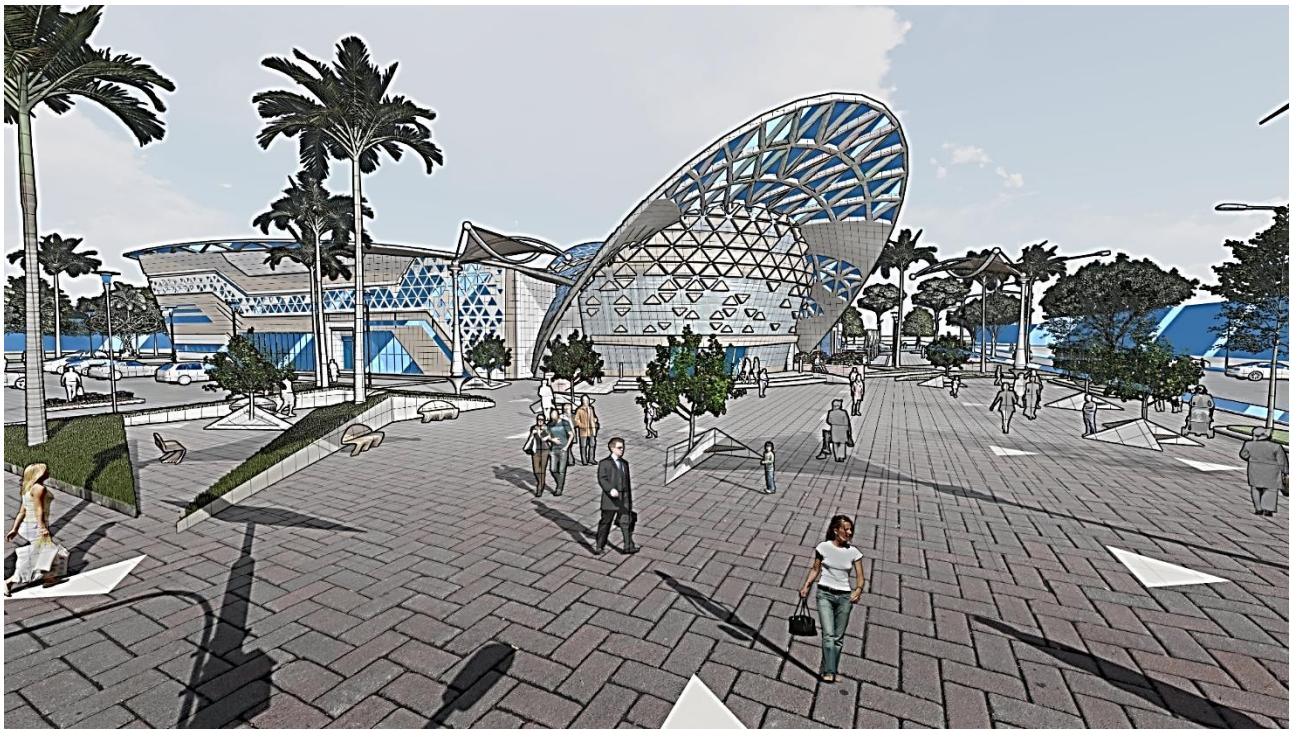

الشكل 148: منظر خارجي تخطيطي 02
المصدر: الطالبة 2022

8.5 المناظر الداخلية



الشكل 149: منظر داخلي 01
المصدر: الطالبة 2022



الشكل 150: منظر داخلي 02
المصدر: الطالبة 2022



الشكل 151: منظر داخلي 03
المصدر: الطالبة 2022



الشكل 152: منظر داخلي 04
المصدر: الطالبة 2022



الشكل 153: منظر داخلي 05
المصدر: الطالبة 2022



الشكل 154: منظر داخلي 06
المصدر: الطالبة 2022

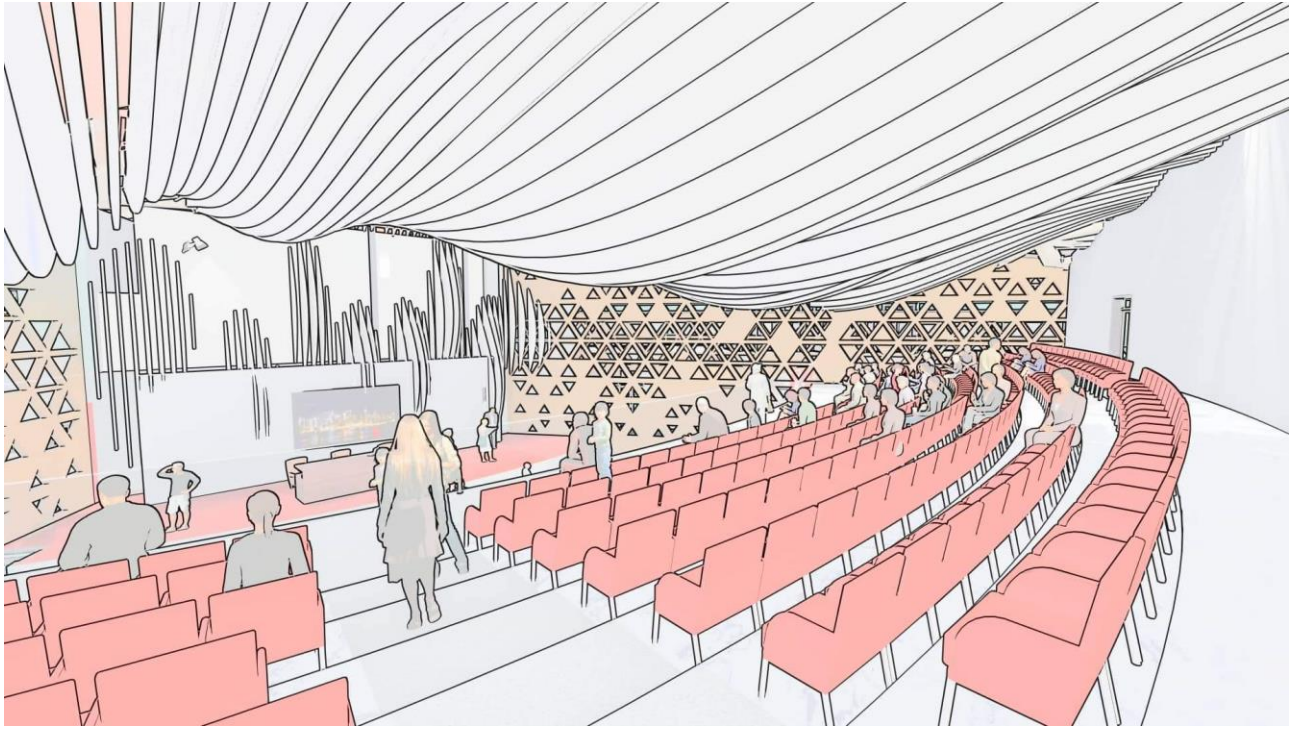

الشكل 155: منظر داخلي تخطيطي 01
المصدر: الطالبة 2022

الخلاصة:

تم من خلال هذا الفصل التطرق الى عرض المسار التصميمي بعد الاعتماد على ملخصات ونتائج الفصلين السابقين واستعانة بالأهداف والعزوم ونقاط العبور مع ذكر اهم المراحل التصميمية انطلاقا من الفكرة الى عرض مختلف المخططات والواجهات ومناظير المشروع التي تتوافق مع المعايير والاسس التصميمية لمركز المؤتمرات وتوضيح كيفية تطبيق موضوعنا الهيكله المجالية وبالضبط الهيكله ثلاثية الابعاد بالمشروع. مشروع بهذا الحجم وفي ولاية تقرت سيزيد من اثره الواجهة المعمارية لها كما أن استخدام هاته الهيكله سيغني عن استعمال الدعامات داخل الكثير من المشاريع خاصة مشروعنا.

الخاتمة العامة

الخاتمة العامة:

سمح لنا هذا العمل البحثي بتقديم تصميم مشروع مركز مؤتمرات بسعة 1400 شخص في ولاية تقرت الجديدة والذي يعد الأول من نوعه لعدم توفر مثل هاته المشاريع هناك الا أن الحاجة الملحة لها دفعتنا لذلك من خلال اعتماد خاصيات تقنية الهيكلية المجالية الرائدة عالميا وهو موضوع البحث.

تم تجسيد هذا العمل في مذكرة نهاية الدراسة لنيل شهادة ماستر(2) تخصص هندسة معمارية موضوع عمارة حضرية والذي كان محتواها عبارة عن مدخل عام وثلاثة فصول أساسية مرتبة كالتالي:

المدخل العام الذي أبرزنا فيه العلاقة بين الهيكل والفضاء المعماري ومدى اهتمام الابتكار التكنولوجي بتطوير الهيكلية لتتعدى دورها الأساسي، ثم طرح إشكالية عدم وجود مشروع مركز مؤتمرات في ولاية تقرت الفنية على الرغم من احتياجها له لتوفرها على العديد من المقومات السياحية والاقتصادية وكيفية استغلاله بشكل أحسن يضمن استمراريته طوال السنة حيث كانت أسئلة البحث كما يلي:

- ما هو النظام الانشائي الذي يتلاءم مع هذا النوع من المشاريع وكيف يمكن توظيفه في مركز المؤتمرات وإبرازه كعنصر جمالي يحقق التكامل الوظيفي الهيكلي والمعماري؟
 - ماهي الإضافات التي يمكن إدخالها على البرنامج الوظيفي لمركز المؤتمرات حتى يتمكن من استيعاب كل التظاهرات السياسية، الاقتصادية، العلمية، الثقافية وحتى الاجتماعية؟
- مع ذكر مجموعة من الأهداف المسطرة نستذكر منها:

- خلق معلم بارز في المحيط يثري المظهر العمراني لولاية تقرت المؤهلة لهاته المشاريع.
- تطوير المجال المعماري وذلك من خلال استعمال تقنيات جديدة ومتطورة.
- تصميم مركز مؤتمرات متكامل قادرا على استيعاب المؤتمرات من كافة المستويات وتلبية جميع احتياجات المؤتمرين.
- استعمال الهيكلية لدمج كل التقنيات المتطورة من ناحية الإضاءة، الصوت، التبريد لجعل المركز في أداء تقني متطور.

أما بالنسبة للفصل الأول فقد تطرقنا فيه الى المفاهيم النظرية لموضوع الهيكلية المجالية ومشروع مركز المؤتمرات حيث أسهبنا في التعاريف والانواع لكل منهم والمعايير التصميمية للمشروع كل ذلك حتى نتمكن من تطبيق كل معلومة في مكانها والحصول على تصميم متكامل بهيكلية مجالية. الفصل الثاني تضمن الدراسة التحليلية المفصلة للأمثلة بنوعها الكتابية والواقعية الخاصة بالموضوع والمشروع واستخلاص حوصلة أهم النقاط التي تطرقنا لها معماريا وعمرانيا وأنواع الهيكلية المجالية المطبقة فيها كما تعرفنا على أهم مجال داخل مركز المؤتمرات وجميع

متطلباته وشروطه، أيضا حوصلة لنقاط القوة والضعف لأرضية المشروع بعد تحليلها بهدف الاستغلال الجيد لإيجابياتها واستخراج البرنامج المقترح الذي طبقناه من خلال تصميم المركز و في الأخير قمنا بدمج كل ما سبق للحصول على مشروع بتقنيات تضمن أقصى درجات الأمان والراحة والرفاهية والجمال .

بالنسبة للفصل الثالث يعد ثمره المجهودات المبذولة حيث أخذنا بعين الاعتبار محتوى الفصول السابقة لتطوير الفكرة المفاهيمية بتوظيف كل من الاستنتاجات والخلاصات، ووضحنا ذلك بذكر الأهداف والعزوم واستنباط نقاط العبور والفكرة التصميمية مع احترام التقنيات الخاصة بالموضوع لتقديم مشروع يوافق الشروط والمعايير المطلوبة. اتبعنا في هذه المذكرة على المنهج الوصفي التحليلي للدراسة البحثية من اجل الوصول الى نتائج وحلول بالاستفادة من المعلومات المقدمة التي تتناول مفاهيم الموضوع والتقنيات المعتمدة والمطبقة في المشروع تم شرحه وفق المسار التالي:

- تقديم مفاهيم وتعريف أساسية لكل من الموضوع (الهيكلية المجالية) والمشروع (مركز المؤتمرات) وإبراز مختلف المعايير النظامية كمرجعية.
 - تطرقنا إلى مختلف الدراسات لتحليل الأمثلة سواء الخاصة بالمشروع أو الموضوع مرورا إلى تحليل أرضية المشروع التي تعد من أهم العناصر التي تساعدنا في التصميم.
 - استخرجنا البرنامج المقترح من خلال المقارنة بين البرنامج المساحي للأمثلة.
 - التطرق الى عناصر العبور الموضحة لتطبيق مفهوم الهيكلية المجالية وإبرازها في المشروع.
- وكل ذلك بغرض الوصول الى مشاريع تطبق في مدينتنا بتقنيات عالية مواكبين ومشاركين في وتيرة النمو والديناميكيات الحديثة الحضارية للمدينة والمتبعة في العالم المعماري المتقدم أما في عزوم المشروع يهدف الى ضمان موقع مؤهل لإقامة مركز مؤتمرات يثري المظهر المعماري والعمراني بحيث يشمل كل التظاهرات بشتى انواعها توازيا مع اعتماد نظام انشائي يتلاءم مع هذا المركز وضمان الحيوية والرفاهية للمستعملين من كل الفئات والشخصيات وتشجيع نحو اقامة مؤتمرات واستقطاب الولايات المجاورة ومن كل ذلك نصل إلى التأكيد على مدى نجاعة استخدام الهيكلية وأهمية تطبيق التقنيات الحديثة في المشروع المقدم ضمن هذا المحيط المدروس.
- في الأخير أود تقديم توصيات بخصوص موضوع البحث والمشروع المختار الاهتمام الكبير بخصوص الهيكلية المجالية خاصة في الناحية الانشائية، تشجيع الباحثين والمعماريين على المزيد من هذه الدراسات والبحث على اكتشاف أنظمة انشائية تساعد في سهولة التصميم ودعم المبنى والتي تغنينا عن الاعمدة الداخلية، ضرورة الالتفاتة الى هذا النوع من المشاريع مركز المؤتمرات رغم أهميته خاصة في المدن ذات الحركة الاقتصادية، السياسية والسياحية.

قائمة المراجع ومصادر البحث

قائمة المراجع ومصادر البحث:

➤ مراجع باللغة العربية

الكتب

- نوفرت إ. (1936) . عناصر التصميم و الانشاء المعماري . ألمانيا. دار قابس للطباعة والنشر و التوزيع . (ترجمة) الحرساني ربيع محمد نذير . بيروت.لبنان.

- المقالات

- الدرويي إ. (2019 12) . تعريف المؤتمر .
- عزيزي م، الترابي ز . (مايو 2015) دور الهيكل في خلق الفضاء المعماري .عدد خاص من بيئة عالم العملات ؛ قسم العمارة، جامعة آزاد الإسلامية ، زنجان ، إيران. ونشر على الرابط:
<http://dx.doi.org/10.12944/CWE.10.Special-Issue1.18>

-الوثائق الرسمية:

- مخطط شغل الأراضي 01 المستقبل تقرت 2018.

➤ مراجع باللغة الأجنبية.

- كتب اجنبية

- Neufert. E, (2002) . Les éléments des projets de construction .Paris . Dound 8 Edition FR
- Eekhout, M. (1989). *Architecture in Space Structures* . Rotterdam : Uitgeverij 010 Publishers, .
- Marc , L., & Bertrand, L. (2005). *Concevoir et construire en acier*. Luxembourg: Arcelor.
- Sigrid , A., Block, P., & Diederik , V. (2014). *Shell Structures for Architecture* (éd. 1 er Edition). London: Routledge.
- Frey, F. (2005). *L'analyse des structures et milieux continus*. Lausanne .Suisse : Presses Polytechniques et Universitaire Romandes.

- المقالات

- Neumann, A., & Lebouteiller, T. (2018-2019). Structures textiles tendues. Récupéré sur <https://cminantes.files.wordpress.com/2019/11/projet-bibliographique-cmi-lebouteillier-thc3a9o-neumann-arthur.pdf>.
- Tarboush, R., & Akçay, A. (2019, October 25). *Evaluation of curvilinear structural systems used by Zaha Hadid's architecture*. Récupéré sur ResearchGate: https://www.researchgate.net/publication/336799616_Evaluation_of_curvilinear_structural_systems_used_by_Zaha_Hadid%27s_architecture
- Anre , A. (2018, 01). Folded Plate Structures-Principle and Structural Behaviour.
- Burdet.O. (2016, 07 05). structures. Lausanne, l'Ecole Polytechnique Fédérale, Suisse.
- Lericolais, R. (2018). Structures tridimensionnelles .

- المواقع الالكترونية

- Google Earth PRO
- Google-Earth
- [htmlhttps://stringfixer.com/ar/Conference_centre](https://stringfixer.com/ar/Conference_centre).
- <http://artsetculture89.acdijon.fr>.
- <http://www.archistruktures.org/photos.html>.
- <http://www.hominides.com/index.php>.
- <http://www.museedestempsbarbares.fr>
- <http://www.museedestempsbarbares.fr>.
- <https://architect-duaa.blogspot.com>.
- <https://byarchlens.com/how-to-design-a-museum>.
- <https://coop-himmelblau.at>.
- <https://https://twentytwo.com>
- <https://idtc.najah.edu/ar/articles>
- https://i-structures.epfl.ch/cours/introduction/gymnase01-1-02_f.asp.
- <https://sotor.com>
- <https://www.almasdar-dz.com>
- <https://www.Arch2O.com>
- <https://www.archdaily.com>
- <https://www.architectmagazine.com>
- <https://www.bdir.com/news/about-tensile-structure-industry>.
- <https://www.caen-evenements.com>
- <https://www.Dezeen.com>
- <https://www.lanik.com>.
- <https://www.pinterest.com>
- <https://www.prodyogi.com/2021/02/what-are-folded-plate-structures>.
- <https://www.researchgate.net>
- <https://www.weburbanist.com>.
- <https://www.zaha-hadid.com>

الملخص:

العمل المقدم هو دراسة وتصميم مركز للمؤتمرات بمدينة تڤرت بموضوع الهيكله المجالية و أهميتها البالغة لإظهار البعد التقني للمشروع المعماري الحديث المطبق في مركز المؤتمرات من خلال التركيز على اظهار تطبيقات هذه التقنية الهيكلية والتي تضفي عنصرا جماليا وفكرا جديدا قابل لتجسيد في مشروعنا الذي يعد من المشاريع المهمة في الجنوب وخاصة المدن الاقتصادية والسياحية الا انه مهمل كثيرا ويبقى تجسيده محدودا معماريا ووظيفيا مقتصر على قاعة محاضرات فقط لذا ارتأينا أن يكون مشروع مركز مؤتمرات متكامل متطورا بتقنيات هيكله مجالية معاصرة ومنه وصلنا للأسئلة التالية: ما هو النظام الانشائي الذي يتلاءم مع هذا النوع من المشاريع وكيف يمكن توظيفه في مركز المؤتمرات وإبرازه كعنصر جمالي يحقق التكامل الوظيفي الهيكلية والمعماري؟ وماهي الإضافات التي يمكن إدخالها على البرنامج الوظيفي لمركز المؤتمرات حتى يتمكن من استيعاب كل التظاهرات المختلفة؟ حيث تطرقنا في هذا البحث الى المفاهيم النظرية لموضوع الهيكله المجالية ومشروع مركز المؤتمرات والمعايير التصميمية للمشروع ودراسة الأمثلة التي تساعدنا على فهم الموضوع والمشروع أيضا قمنا بدراسة لأرضية المشرع وتقديم النتائج والبرنامج المقترح لتصميم هذا المركز لنصل لنتيجة أن الهيكله المجالية ثلاثية الابعاد تعد الهيكل الذي يضمن التحدي المتمثل في الحرية المكانية والخفة والصلابة الهيكلية والجمال أيضا اذن يحقق التكامل الوظيفي الهيكلية والمعماري كل هذا في مشروع مركز مؤتمرات يستوعب مختلف التظاهرات في ولاية تڤرت .

الكلمات المفتاحية:

مركز مؤتمرات-هيكله مجالية - التصميم المعماري - هيكله ثلاثية الابعاد-التقنيات الحديثة -مدينة تڤرت-

Abstract:

The presented work is a study and design of conference center in touggourt city that acknowledges the issue of spatial structuring and it's great importance to show technical dimension of the modern architectural project applied in the conference center by focusing on showing the application of this structural technology which adds an aesthetic element and new idea that can be embodied in our project which is one of the important project in the south especially the economic and tourist cities but it is neglected a lot and its embodiment remains limited architecturally and functionality to a lecture hall only so we decided that the project of an integrated conference center should be developed with contemporary spatial structuring techniques and form it we reached the following questions: what is the construction systems that fits with this type of project and how can be employed in the conference center and highlighting as an aesthetic element that achieves structural and architectural functional integration?. What are the additions that can be made to functional programme of the conference centre so that it can accommodate all the different events? where we discussed in this research the theoretical concepts of the subject of special structuring and the conference center project and the design criteria of the project and the study of examples that help us understand the subject and the project. In spatial freedom, lightness, structural rigidity and beauty as well, then structural and architectural functional integration is achieved, all of this in a conference center project that accommodates various demonstrations in the Wilaya of Touggourt.

key words: Conference center - spatial structuring - architectural design - three-dimensional structure - modern technologies – Touggourt City